

**OVIVO**  
ELECTRIC



# 2025-2

---

## FIYAT LİSTESİ



# TÜRKİYE'DE BİR İLK

ELEKTRİK SEKTÖRÜNDE FAYDALI MODEL PATENTİ ALAN

İLK VE TEK FİRMAYIZ!



**Ovivo Elektrik** olarak, Tamamen tasarımını bizim geliştirdiğimiz ve tescili yalnızca bize ait olan yeni nesil tırnak sistemiyle, **Faydalı Model Patenti** almaya hak kazandık.

Yenilikçi ve sürekli gelişimi hedefleyen vizyonumuz doğrultusunda geliştirdiğimiz bu inovatif çözümlerle, hem sektöre hem de geleceğin üretim standartlarına öncülük etmeye devam ediyoruz.

**OVIVO**  
ELECTRIC

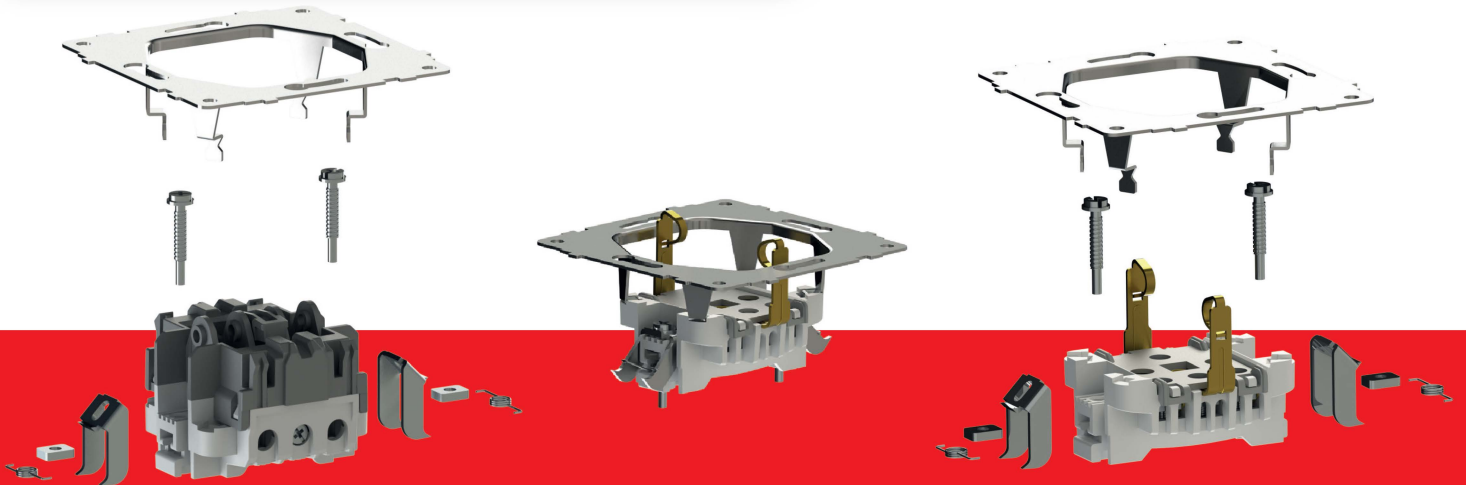

<b>03</b>	xOne Sıva Üstü Serisi - IP54
<b>15</b>	Quantum
<b>22</b>	Natural Renk
<b>29</b>	Metalik Renk
<b>31</b>	Elements
<b>33</b>	Çerçeveler
<b>42</b>	Woods
<b>46</b>	Sıva Üstü Serisi
<b>47</b>	Grup Priz
<b>51</b>	Sigorta Kutusu
<b>53</b>	Aksesuarlar
<b>54</b>	Montaj Hataları

IP54

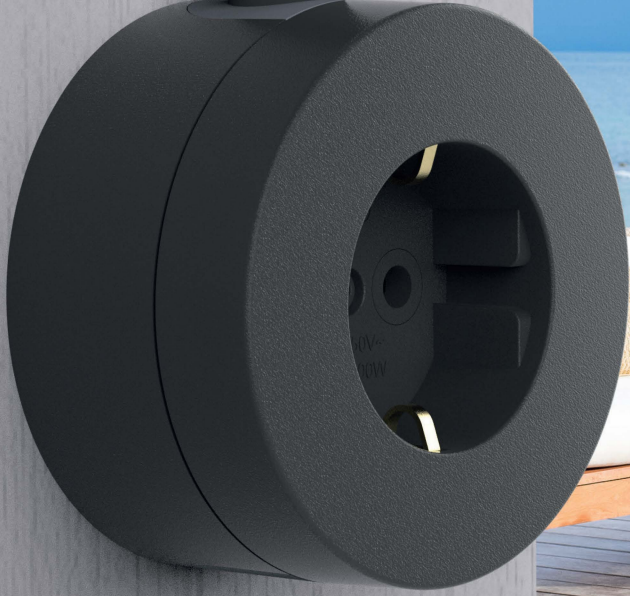

# xone

Sıva Üstü Serisi



Konutlar



Prefabrik Yapılar



Teraslar



Banyolar



Fabrikalar



Balkonlar



Karavanlar



Cafeler



Benzin İstasyonları



Restoranlar



Bungalov - Tiny House



Otoparklar

Referans No	Ürün Adı (Mekanizma + Tuş/Kapak)	Kutudaki Adet	Kolideki Adet	Liste Fiyatı (TL)
-------------	----------------------------------	---------------	---------------	-------------------

#### ANAHTAR GRUBU



406-010000-200	Anahtar	12	120	294,26
406-010000-202	Komütatör	12	120	336,00
406-010000-204	Kapı Otomatığı	12	120	291,13
406-010000-207	Zil Anahtarı	12	120	291,13
406-010000-205	Light Anahtarı	12	120	291,13
406-010000-209	Vavien	12	120	336,00

#### PRİZ GRUBU



406-010000-217	Topraklı Priz	12	120	333,91
406-010000-249	Kapaklı Topraklı Priz	12	120	330,78
406-010000-215	Priz	18	180	268,18
406-010000-219	Ups Priz	12	120	405,91
406-010000-907	İkili Topraklı Priz	8	80	559,31
406-010000-908	İkili Priz	8	80	494,60

#### İLETİŞİM GRUBU



406-010000-222	İkili Nümeris Telefon Prizi Cat3	12	120	625,04
406-010000-230	İkili Data Prizi Cat6	12	120	874,44
406-010000-233	Data Prizi Jaksız	12	120	305,74
406-010000-229	Data Prizi Cat6	12	120	505,04
406-010000-231	Uydu Prizi (F Konnektor)	12	120	449,74
406-010000-223	Nümeris Telefon Prizi Cat3	12	120	374,60
406-010000-234	Nümeris Telefon Prizi Cat3 + Data Prizi Cat6	12	120	747,13

#### ÇOCUK KORUMALI GRUBU

406-010000-243	Kapaklı Topraklı Priz (Ç.K.)	12	120	368,35
406-010000-935	Anahtar + Kapaklı Topraklı Priz (Ç.K.)	12	120	668,87
406-010000-938	Komitatör + Kapaklı Topraklı Priz (Ç.K.)	12	120	715,82
406-010000-939	Kapaklı Topraklı Priz (Ç.K.) + Kapaklı Topraklı Priz (Ç.K.)	12	120	729,91
406-010000-944	Veavien + Kapaklı Topraklı Priz (Ç.K.)	12	120	747,40

Referans No	Ürün Adı (Mekanizma + Tuş/Kapak)	Kutudaki Adet	Kolideki Adet	Liste Fiyatı (TL)
<b>İKİLİ KOMBİNASYONLAR</b>				
406-010000-920	Anahtar + Anahtar	6	60	532,18
406-010000-921	Topraklı Priz + Topraklı Priz	6	60	661,56
406-010000-910	Anahtar + Topraklı Priz	6	60	643,82
406-010000-931	Priz + Priz	6	60	432,00
406-010000-933	Vavien + Topraklı Priz	6	60	644,87
406-010000-930	Ups Priz + Ups Priz	6	60	657,40
406-010000-927	Anahtar + Ups Priz	6	60	642,78
406-010000-929	Vavien + Ups Priz	6	60	669,91
406-010000-928	Komütatör + Ups Priz	6	60	707,48
406-010000-912	Komütatör + Topraklı Priz	6	60	684,52
406-010000-923	Anahtar + Kapaklı Topraklı Priz	6	60	643,82
406-010000-926	Vavien + Kapaklı Topraklı Priz	6	60	685,56
406-010000-925	Komütatör + Kapaklı Topraklı Priz	6	60	684,52
406-010000-924	Kapaklı Topraklı Priz + Kapaklı Topraklı Priz	6	60	709,56



#### AKSESUARLAR

406-010000-943	Ara Bağlantı Aparatı	75	750	41,74
406-010000-940	Kombine Kutu	9	90	186,78
406-010000-942	16'Lik Boru Contası	200	2000	41,74
406-010000-941	18'Lik Boru Contası	200	2000	41,74

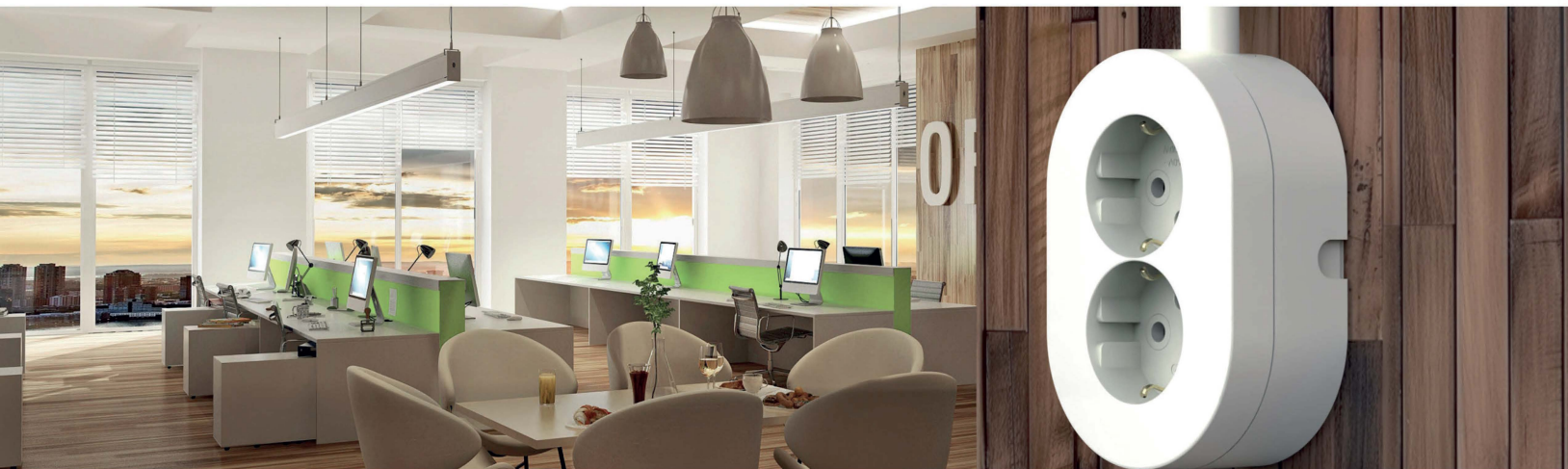
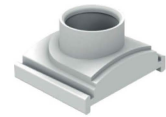

Referans No	Ürün Adı (Mekanizma + Tuş/Kapak)	Kutudaki Adet	Kolideki Adet	Liste Fiyatı (TL)
<b>ANAHTAR GRUBU</b>				
406-240000-200	Anahtar	12	120	294,26
406-240000-202	Komütatör	12	120	336,00
406-240000-204	Kapı Otomatığı	12	120	291,13
406-240000-207	Zil Anahtarı	12	120	291,13
406-240000-205	Light Anahtarı	12	120	291,13
406-240000-209	Vavien	12	120	336,00



Referans No	Ürün Adı (Mekanizma + Tuş/Kapak)	Kutudaki Adet	Kolideki Adet	Liste Fiyatı (TL)
<b>PRİZ GRUBU</b>				
406-240000-217	Topraklı Priz	12	120	333,91
406-240000-249	Kapaklı Topraklı Priz	12	120	330,78
406-240000-215	Priz	18	180	268,18
406-240000-219	Ups Priz	12	120	405,91
406-240000-907	İkili Topraklı Priz	8	80	559,31
406-240000-908	İkili Priz	8	80	494,60



Referans No	Ürün Adı (Mekanizma + Tuş/Kapak)	Kutudaki Adet	Kolideki Adet	Liste Fiyatı (TL)
<b>İLETİŞİM GRUBU</b>				
406-240000-222	İkili Nümeris Telefon Prizi Cat3	12	120	625,04
406-240000-230	İkili Data Prizi Cat6	12	120	874,44
406-240000-233	Data Prizi Jaksız	12	120	305,74
406-240000-229	Data Prizi Cat6	12	120	505,04
406-240000-231	Uydu Prizi (F Konnektor)	12	120	449,74
406-240000-223	Nümeris Telefon Prizi Cat3	12	120	374,60
406-240000-234	Nümeris Telefon Prizi Cat3 + Data Prizi Cat6	12	120	747,13



Referans No	Ürün Adı (Mekanizma + Tuş/Kapak)	Kutudaki Adet	Kolideki Adet	Liste Fiyatı (TL)
<b>ÇOCUK KORUMALI GRUBU</b>				
406-240000-243	Kapaklı Topraklı Priz (Ç.K.)	12	120	368,35
406-240000-935	Anahtar + Kapaklı Topraklı Priz (Ç.K.)	12	120	668,87
406-240000-938	Komitatör + Kapaklı Topraklı Priz (Ç.K.)	12	120	715,82
406-240000-939	Kapaklı Topraklı Priz (Ç.K.) + Kapaklı Topraklı Priz (Ç.K.)	12	120	729,91
406-240000-944	Vavien + Kapaklı Topraklı Priz (Ç.K.)	12	120	747,40

Referans No	Ürün Adı (Mekanizma + Tuş/Kapak)	Kutudaki Adet	Kolideki Adet	Liste Fiyat (TL)
<b>İKİLİ KOMBİNASYONLAR</b>				
406-240000-920	Anahtar + Anahtar	6	60	532,18
406-240000-921	Topraklı Priz + Topraklı Priz	6	60	661,56
406-240000-910	Anahtar + Topraklı Priz	6	60	643,82
406-240000-931	Priz + Priz	6	60	432,00
406-240000-933	Vavien + Topraklı Priz	6	60	644,87
406-240000-930	Ups Priz + Ups Priz	6	60	657,40
406-240000-927	Anahtar + Ups Priz	6	60	642,78
406-240000-929	Vavien + Ups Priz	6	60	669,91
406-240000-928	Komütatör + Ups Priz	6	60	707,48
406-240000-912	Komütatör + Topraklı Priz	6	60	684,52
406-240000-923	Anahtar + Kapaklı Topraklı Priz	6	60	643,82
406-240000-926	Vavien + Kapaklı Topraklı Priz	6	60	685,56
406-240000-925	Komütatör + Kapaklı Topraklı Priz	6	60	684,52
406-240000-924	Kapaklı Topraklı Priz + Kapaklı Topraklı Priz	6	60	709,56



**AKSESUARLAR**

406-240000-943	Ara Bağlantı Aparatı	75	750	41,74
406-240000-940	Kombine Kutu	9	90	186,78
406-240000-942	16'Lik Boru Contası	200	2000	41,74
406-240000-941	18'Lik Boru Contası	200	2000	41,74

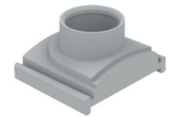

Referans No	Ürün Adı (Mekanizma + Tuş/Kapak)	Kutudaki Adet	Kolideki Adet	Liste Fiyatı (TL)
-------------	----------------------------------	---------------	---------------	-------------------

#### ANAHTAR GRUBU



406-250000-200	Anahtar	12	120	363,13
406-250000-202	Komütatör	12	120	402,78
406-250000-204	Kapı Otomatığı	12	120	370,08
406-250000-207	Zil Anahtarı	12	120	370,08
406-250000-205	Light Anahtarı	12	120	370,08
406-250000-209	Vavien	12	120	399,65

#### PRİZ GRUBU



406-250000-217	Topraklı Priz	12	120	414,52
406-250000-249	Kapaklı Topraklı Priz	12	120	433,04
406-250000-215	Priz	18	180	324,52
406-250000-219	Ups Priz	12	120	531,65
406-250000-907	İkili Topraklı Priz	8	80	676,18
406-250000-908	İkili Priz	8	80	577,04

#### İLETİŞİM GRUBU



406-250000-222	İkili Nümeris Telefon Prizi Cat3	12	120	771,13
406-250000-230	İkili Data Prizi Cat6	12	120	1.024,69
406-250000-233	Data Prizi Jaksız	12	120	349,56
406-250000-229	Data Prizi Cat6	12	120	631,31
406-250000-231	Uydu Prizi (F Konnektor)	12	120	577,04
406-250000-223	Nümeris Telefon Prizi Cat3	12	120	476,87
406-250000-234	Nümeris Telefon Prizi Cat3 + Data Prizi Cat6	12	120	969,40

#### ÇOCUK KORUMALI GRUBU

406-250000-243	Kapaklı Topraklı Priz (Ç.K.)	12	120	492,52
406-250000-935	Anahtar + Kapaklı Topraklı Priz (Ç.K.)	12	120	798,26
406-250000-938	Komitatör + Kapaklı Topraklı Priz (Ç.K.)	12	120	852,52
406-250000-939	Kapaklı Topraklı Priz (Ç.K.) + Kapaklı Topraklı Priz (Ç.K.)	12	120	861,65
406-25 0000-944	Vavien + Kapaklı Topraklı Priz (Ç.K.)	12	120	876,26

Referans No	Ürün Adı (Mekanizma + Tuş/Kapak)	Kutudaki Adet	Kolideki Adet	Liste Fiyatı (TL)
406-250000-920	Anahtar + Anahtar	6	60	662,60
406-250000-921	Topraklı Priz + Topraklı Priz	6	60	810,78
406-250000-910	Anahtar + Topraklı Priz	6	60	781,56
406-250000-931	Priz + Priz	6	60	538,44
406-250000-933	Vavien + Topraklı Priz	6	60	803,90
406-250000-930	Ups Priz + Ups Priz	6	60	808,69
406-250000-927	Anahtar + Ups Priz	6	60	783,65
406-250000-929	Vavien + Ups Priz	6	60	830,60
406-250000-928	Komütatör + Ups Priz	6	60	870,26
406-250000-912	Komütatör + Topraklı Priz	6	60	845,22
406-250000-923	Anahtar + Kapaklı Topraklı Priz	6	60	784,69
406-250000-926	Vavien + Kapaklı Topraklı Priz	6	60	850,44
406-250000-925	Komütatör + Kapaklı Topraklı Priz	6	60	861,91
406-250000-924	Kapaklı Topraklı Priz + Kapaklı Topraklı Priz	6	60	845,22

#### AKSESUARLAR

406-250000-943	Ara Bağlantı Aparatı	75	750	55,31
406-250000-940	Kombine Kutu	9	90	193,04
406-250000-942	16'Lik Boru Contası	200	2000	55,31
406-250000-941	18'Lik Boru Contası	200	2000	55,31

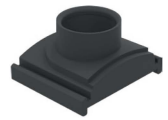

# Sınırsız Fonksiyon Birleştirme

1



Birleştirmek istediğiniz fonksiyonları belirleyin

2

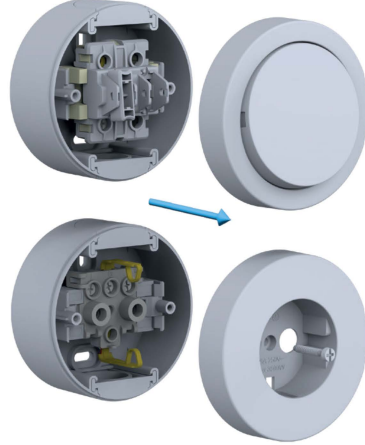

Ön kapaklarını ayırın

3

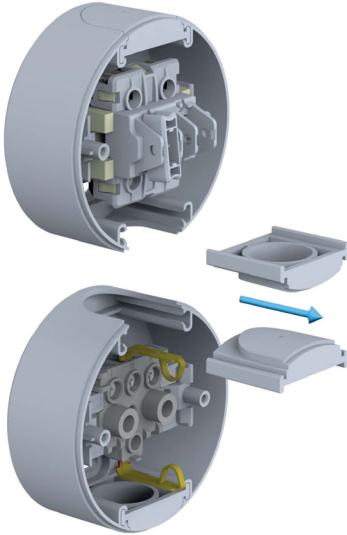

Contaları belirtilen yönde çekerek yuvalarından çıkartın

4

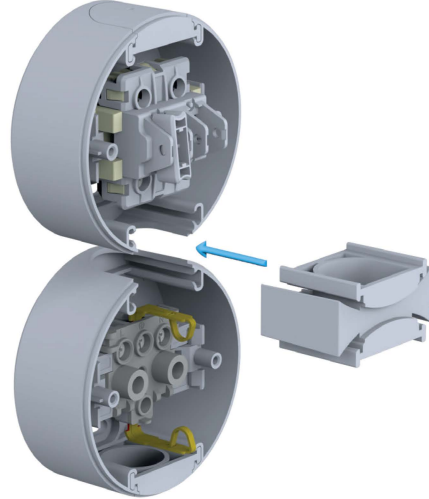

Conta yuvalarına bağlantı aparatını yerleştirin

5

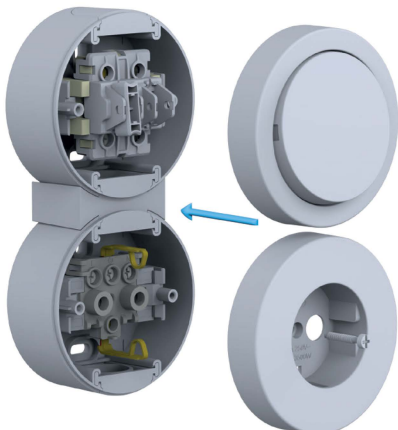

Ön kapakları tekrar yerleştirin

6



Aynı metot ile bağlantı sayısını arttırabilirsiniz

Kapak Montajını Kolaylaştıran  
Modül Sabitleme Mandalı

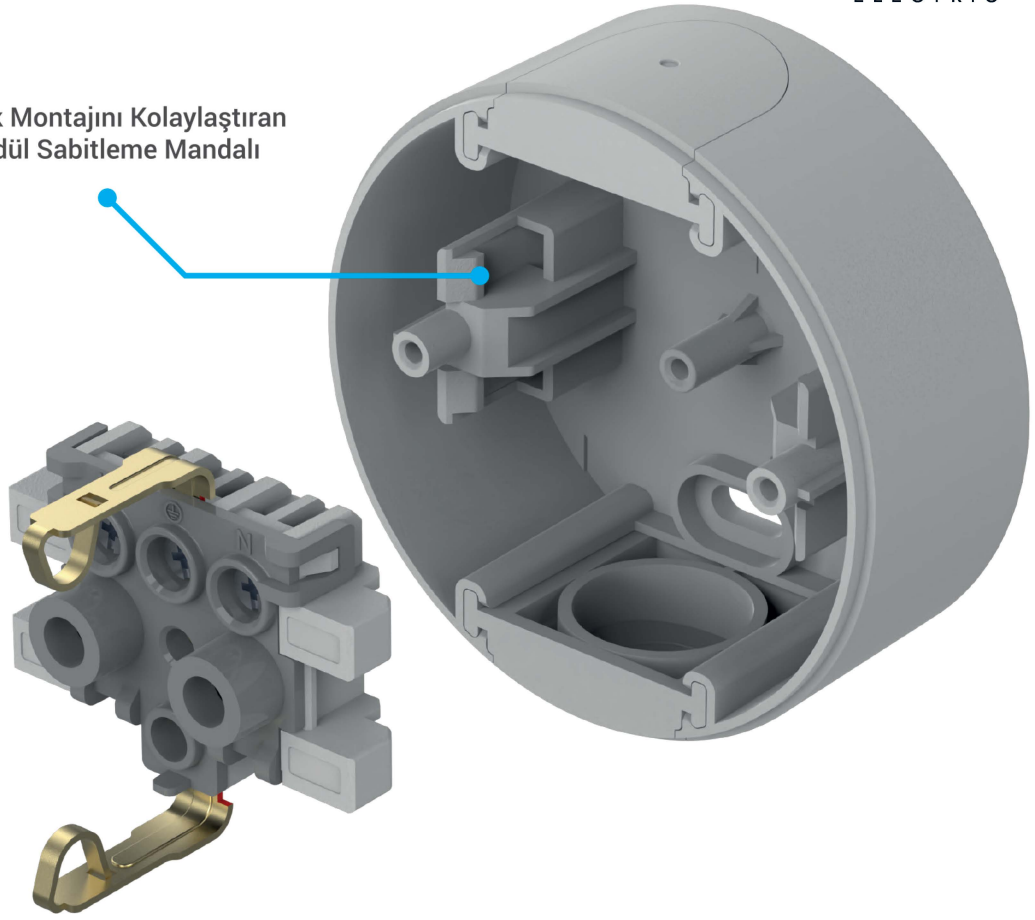

Tornavidayı boşluğa yerleştirip, ok yönünde  
bastırılarak modül kolayca çıkarılabilir.

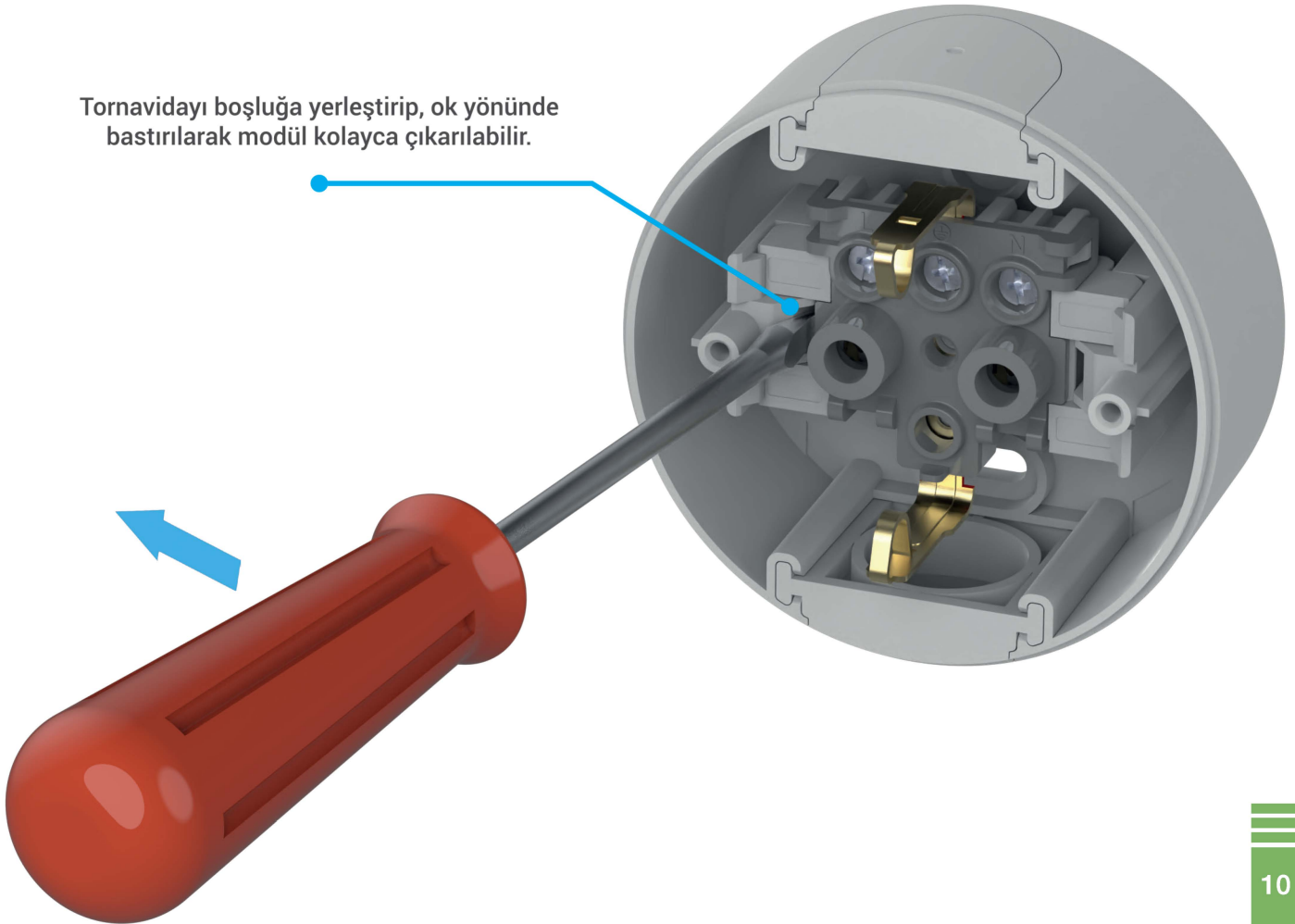

# Kablo Montaj Şekli

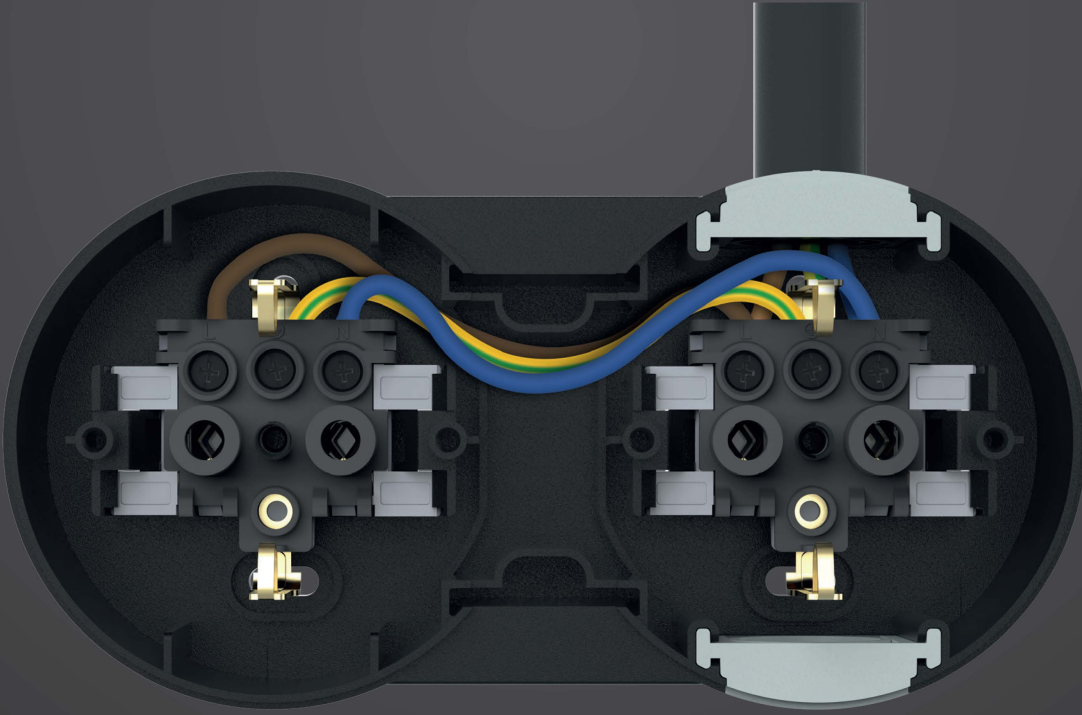

## İkili Kombinasyon / Topraklı Priz + Topraklı Priz

Kablo montajı için kasanın içerisinde modüllerin alt ve yan taraflarında kablo geçirecek boşluklar mevcuttur.

# Boru Contası Montaj Şekli

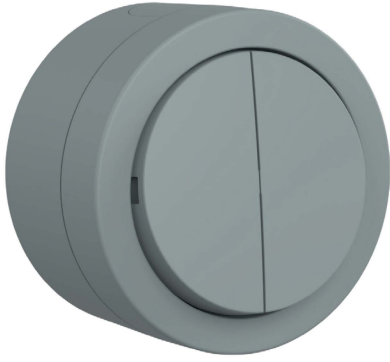
**1**

Komütatör

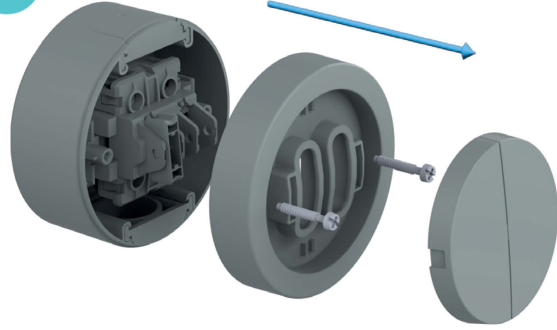
**2**

Kapak ve montaj vidalarını çıkarın

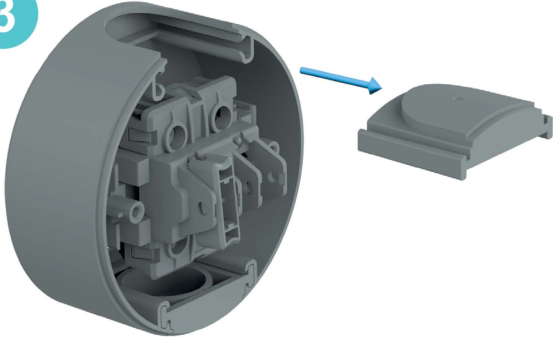
**3**

Contayı belirtilen yönde çekerek yuvasından çıkartın

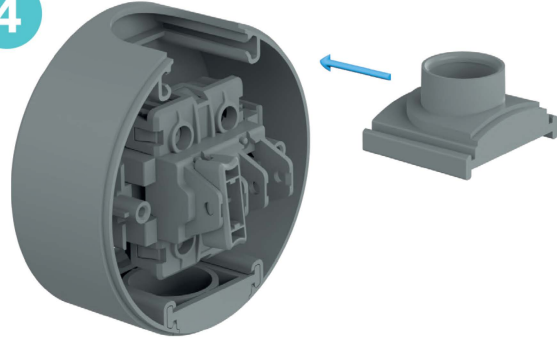
**4**

Conta yuvasına boru contasını yerleştirin

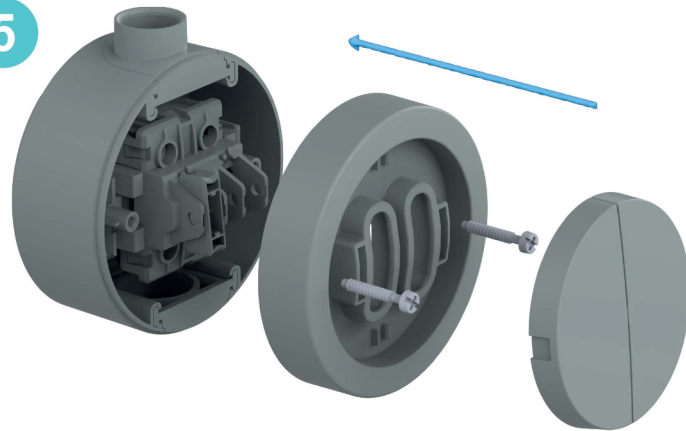
**5**

Kapak ve montaj vidalarını tekrar yerleştirin

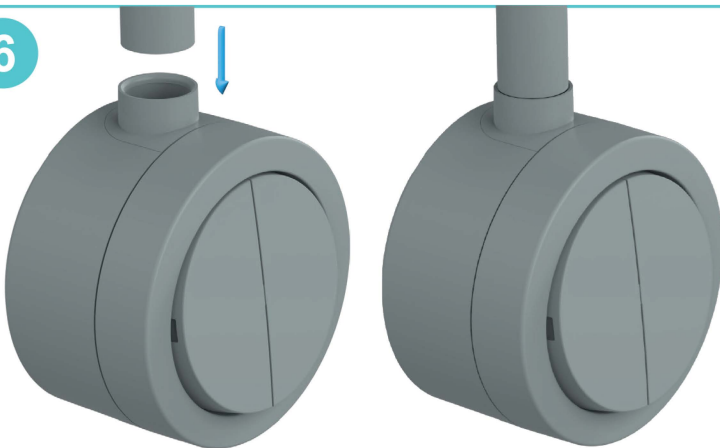
**6**

Boru contasına belirtilen şekilde kablo borusunu yerleştirebilirsiniz

**QUANTUM**

Siva Altı Anahtar ve Priz Serisi



*Tarzını yansıtır*



**QUANTUM**

Sıva Altı Anahtar ve Priz Serisi

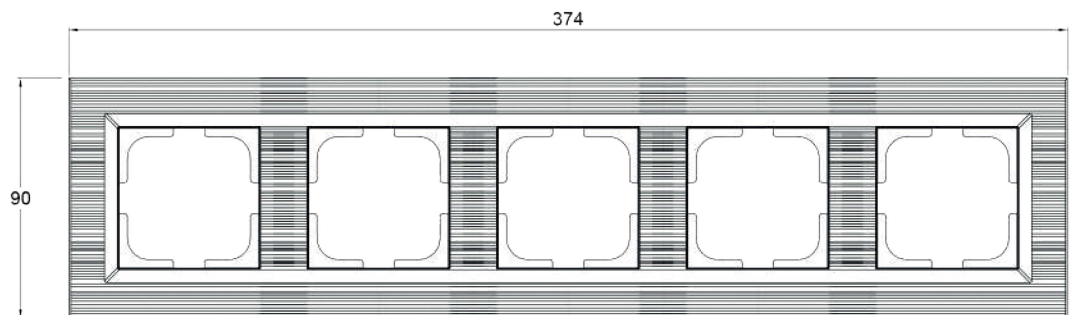
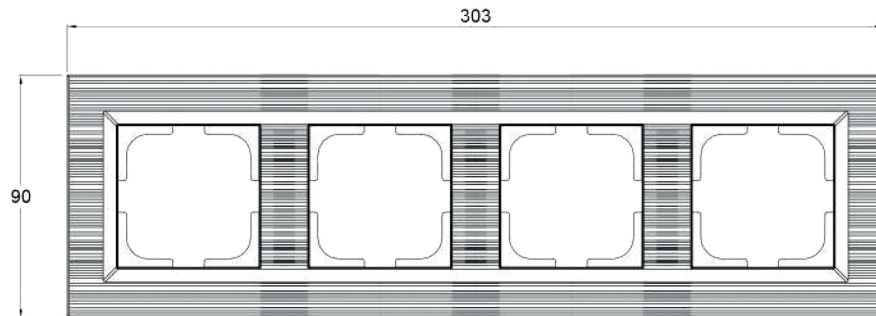
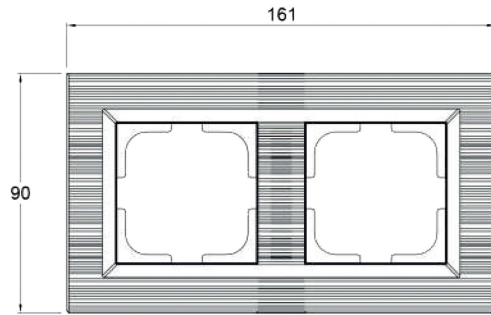
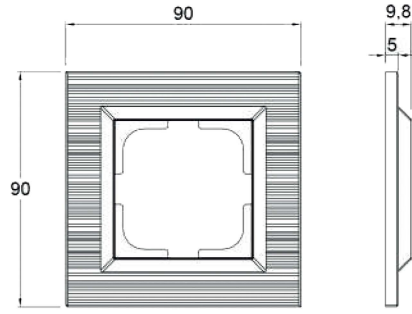

## Tek mekanizma 4 farklı model

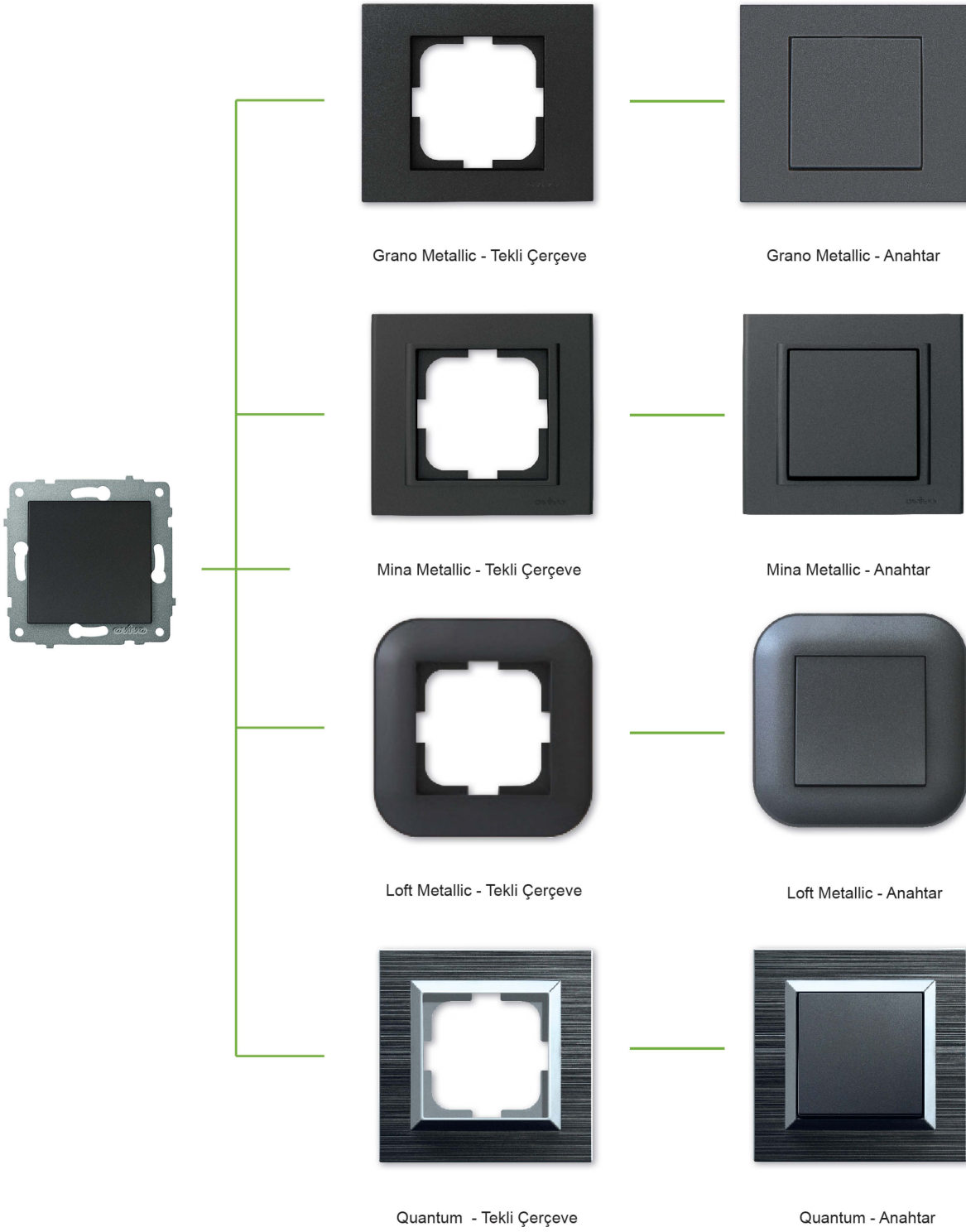

**QUANTUM**

Sıva Altı Anahtar ve Priz Serisi



**ANTRASİT**  
405-350000-096

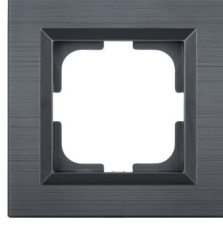

**INOX**  
405-340000-096



**BAKIR**  
405-330000-096



**GÜMÜŞ**  
405-320000-096

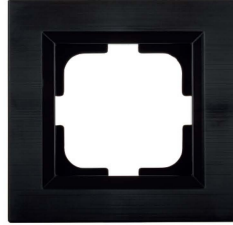

**SIYAH**  
405-360000-096



**MANYETİK GRİ**  
405-310000-096

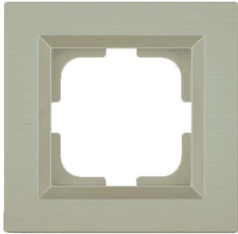

**KUM BEJİ**  
405-280000-096

**YENİ**

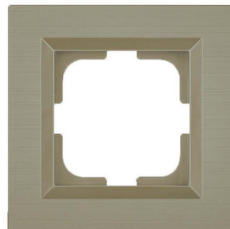

**SAFİR BEJ**  
405-270000-096

**YENİ**



**BRONZ**  
405-370000-096

**YENİ**

405-XX0000-096

XX - Üst çerçeve kodu karşılığı : 27=Safir Bej, 28=Kum Beji, 31=Manyetik Gri, 32=Gümüş, 33=Bakır, 34=Inox, 35=Antrasit, 36=Siyah, 37=Bronz

Çoklu çerçeveler yatay ve dikey kullanıma uygundur.

Quantum serisi, (Mekanizma + Tuş / Kapak) ve (Çerçeve) şeklinde 2 parça olarak satılmaktadır.

**QUANTUM**  
İkili Priz Çerçeve

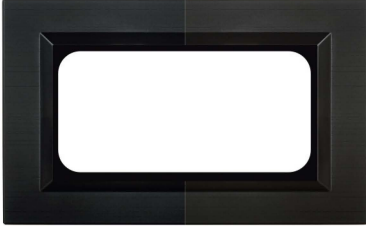

**ANTRASİT**  
405-350000-096



**INOX**  
405-340000-096

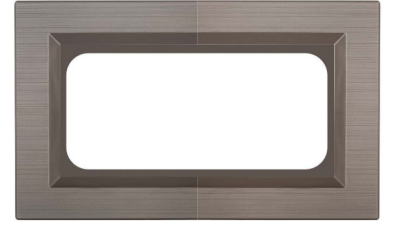

**BAKIR**  
405-330000-096



**GÜMÜŞ**  
405-320000-096

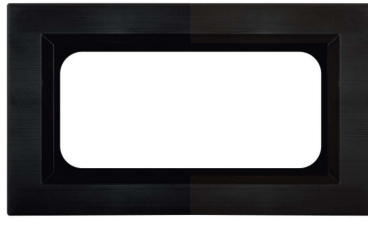

**SİYAH**  
405-360000-096



**MANYETİK GRİ**  
405-310000-096

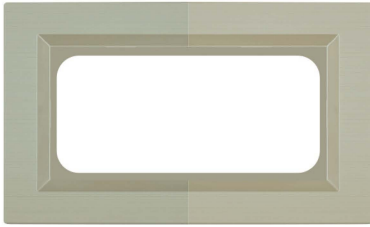

**KUM BEJİ**  
405-280000-096

**YENİ**



**SAFİR BEJ**  
405-270000-096

**YENİ**

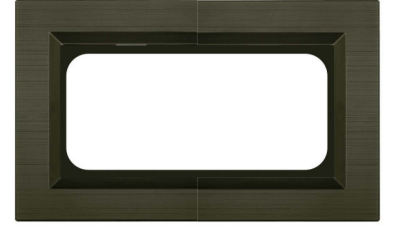

**BRONZ**  
405-370000-096

**YENİ**

405-XX0000-266

XX - Üst çerçeve kodu karşılığı : 27=Safir Bej, 28=Kum Beji, 31=Manyetik Gri, 32=Gümüş, 33=Bakır, 34=Inox, 35=Antrasit, 36=Siyah, 37=Bronz

Çoklu çerçeveler yatay ve dikey kullanıma uygundur.

Quantum serisi, (Mekanizma + Tuş / Kapak) ve (Çerçeve) şeklinde 2 parça olarak satılmaktadır.

**QUANTUM**

Sıva Altı Anahtar ve Priz Serisi

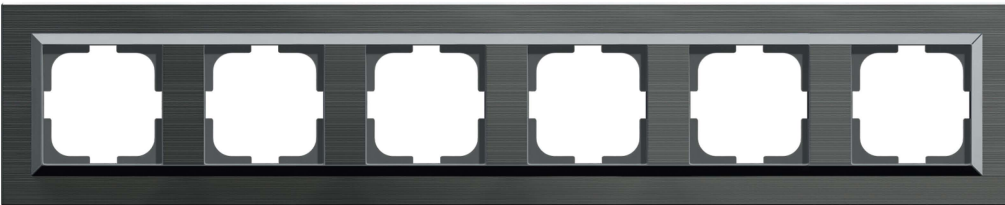
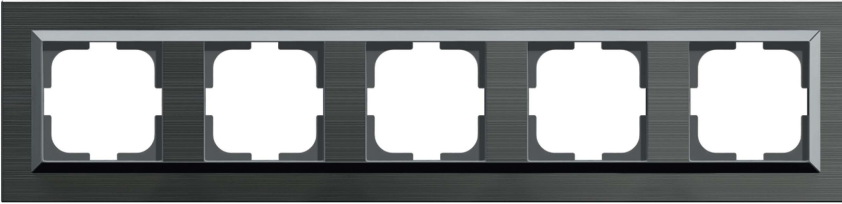
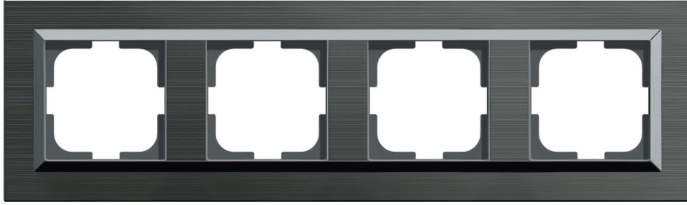
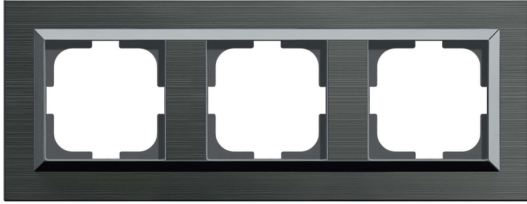
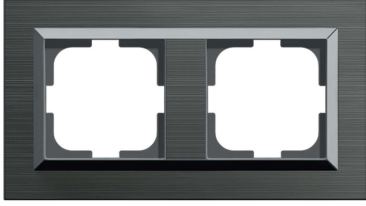
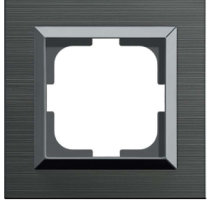

XX - Üst çerçeve kodu karşılığı : 27=Safir Bej, 28=Kum Beji, 31=Manyetik Gri, 32=Gümüş, 33=Bakır, 34=Inox, 35=Antrasit, 36=Siyah, 37=Bronz

Çoklu çerçeveler yatay ve dikey kullanıma uygundur.  
Quantum serisi, (Mekanizma + Tuş / Kapak) ve (Çerçeve) şeklinde 2 parça olarak satılmaktadır.

## Çerçeve/Modül Sistemi

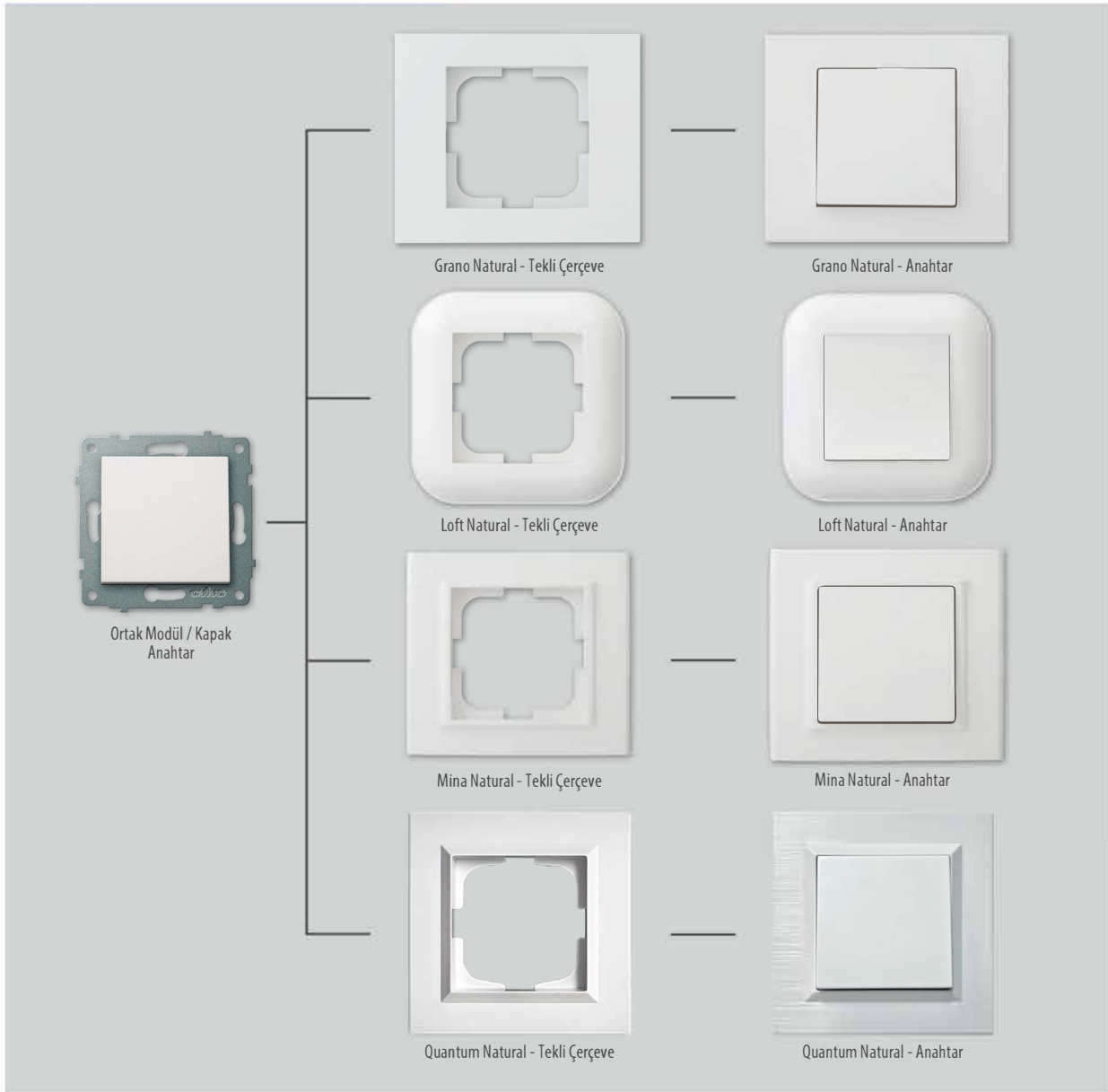

### Kod Sistemi

Ürün kodlarındaki sayılar ne anlama gelir?

Ürün Serisi Kodu	Çerçeve Çeşidi Kodu	Renk Kodu	Modül/Kapak Kodu
4 0 0	- [Blue] [Blue] 0 2	[Pink] [Pink]	- 2 0 0
∨	∨	∨	∨
Grano Natural Loft Color Mina Metallic Quantum	Beyaz Krem Füme Mocha	Gri Kese Kağıdı Siyah Beyaz	Anahtar Topraklı Priz Numeris Priz Dimmer

## Natural Renk Kodları



Beyaz  
600-000201-200

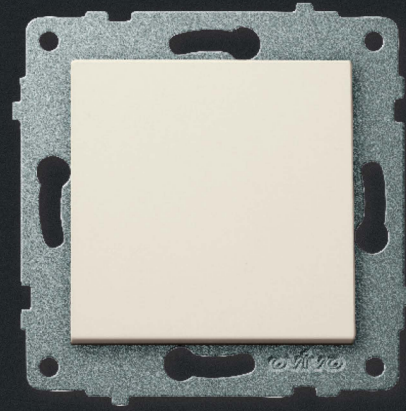

Krem  
600-000202-200

600-0002XX-200

XX - Kodu karşılığı : 01 = Beyaz, 02 = Krem

Anahtar, priz mekanizmalar, (Mekanizma + Tuş / Kapak) ve (Çerçeve) şeklinde 2 parça olarak satılmaktadır. Farklı "Energy Saver" çeşitleri için lütfen firmamız ile iletişime geçiniz.

Referans No	Ürün Adı(Mekanizma + Tuş/Kapak)	Kutudaki Adet	Kolideki Adet	Liste Fiyatı (TL)
<b>Anahtar Grubu</b>				
600-0002XX-200	Anahtar	12	120	162,00
600-0002XX-202	Komütatör	12	120	217,86
600-0002XX-205	Light Anahtarı	12	120	190,38
600-0002XX-204	Kapı Otomatığı Anahtarı	12	120	190,38
600-0002XX-207	Zil Anahtarı	12	120	190,38
600-0002XX-209	Vavien	12	120	227,48
600-0002XX-211	Komütatör Vavien	12	60	491,48
600-0002XX-214	Permütatör (Ara Vavien)	12	60	491,48
600-0002XX-254	Üçlü Anahtar	12	60	415,50
600-0002XX-216	Jaluzi Kumanda Anahtarı	12	60	401,74
600-0022XX-216	Yaysız Jaluzi Kumanda Anahtarı	12	60	494,35
<b>YENİ</b> 600-0022XX-259	Impulse Anahtar	12	120	352,18
600-0002XX-220	Impulse Komütatör (Light + Light)	12	120	381,18
<b>YENİ</b> 600-0002XX-269	Impulse Üçlü Anahtar	12	120	586,96
600-0002XX-251	DND/MUR İç Ünite Komütatör	12	60	400,85
600-0002XX-252	Müzik Yayın Anahtarı	12	60	2.095,82
<b>YENİ</b> 600-0002XX-268	İki Kutuplu Anahtar	12	60	335,25
<b>YENİ</b> 600-0002XX-271	Dual Anahtar	12	60	375,90
<b>YENİ</b> 600-0002XX-289	İpli Acil Uyarı Butonu	12	60	525,00
<b>YENİ</b> 600-0002XX-290	Buzzer	12	60	937,50
<b>YENİ</b> 600-0002XX-291	Tek Düğmeli (Üç Konumlu)JaluziAnh	12	60	903,54
<b>YENİ</b> 600-0002XX-292	Üçlü Klima Anahtarı	12	60	630,00

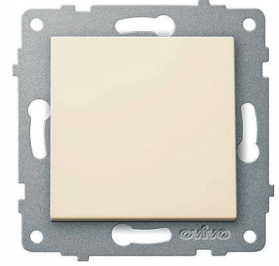
 Beyaz  
 600-000201-200

 Krem  
 600-000202-200

### Led Işıklı Anahtar

600-0002XX-201	Işıklı Anahtar	12	60	355,14
600-0002XX-203	Işıklı Komütatör	12	60	451,14
600-0002XX-206	Işıklı Light Anahtarı	12	60	356,34
600-0002XX-210	Işıklı Vavien	12	60	439,03

### Slim Anahtar Grubu

610-0002XX-200	Anahtar	12	120	215,69
610-0002XX-202	Komütatör	12	120	307,82
610-0002XX-205	Light Anahtarı	12	120	266,69
610-0002XX-204	Kapı Otomatığı Anahtar	12	120	266,69
610-0002XX-207	Zil Anahtarı	12	120	266,69
610-0002XX-209	Vavien	12	120	318,74
610-0002XX-211	Komütatör Vavien	12	60	549,91
610-0002XX-254	Üçlü Anahtar	12	60	508,27
610-0002XX-216	Jaluzi Kumanda Anahtarı	12	60	482,06
610-0002XX-214	Permütatör (Ara Vavien)	12	60	558,10
610-0002XX-220	Implus Komütatör (Light + Light)	12	60	440,87

### Dimmerler

600-0003XX-212	Dimmer 800W	12	60	2.386,95
600-0003XX-248	Dimmer 500W (Vavien)	12	60	3.860,86
<b>YENİ</b> 600-0003XX-287	Led Dimmer	12	60	6.624,00

### Elektronik Ürünler

600-0003XX-262	Energy Saver Mikro Switch Gecikmeli	12	120	5.073,91
600-0003XX-263	Energy Saver Mikro Switch	12	120	3.097,82
200-000100-007	11 Pinli 3x10 A Röle	12	120	7.227,00
120-011803-101	Yan Çizgili Logosuz PVC Kart	12	120	582,48

Referans No	Ürün Adı(Mekanizma + Tuş/Kapak)	Kutudaki Adet	Kolideki Adet	Liste Fiyatı ( TL )
600-0003XX-217	Topraklı Priz	12	120	<b>218,74</b>
600-0003XX-218	Topraklı Priz (Çocuk Korumalı)	12	120	<b>297,34</b>
600-0003XX-249	Kapaklı Topraklı Priz	12	120	<b>290,74</b>
600-0003XX-243	Kapaklı Topraklı Priz (Çocuk Korumalı)	12	120	<b>331,31</b>
600-0003XX-219	Ups Topraklı Priz ( Çocuk Korumalı )	12	120	<b>388,33</b>
600-0003XX-907	İkili Topraklı Priz	12	60	<b>447,40</b>
600-0003XX-947	İkili Topraklı Priz (Çocuk Korumalı)	12	72	<b>570,73</b>
600-0003XX-245	1 x Usb Şarj Prizi 5V/2A	12	60	<b>2.752,18</b>
600-0003XX-247	2 x Usb Şarj Prizi 5V/2A	12	60	<b>3.260,87</b>
404-XX03YY-907	Loft İkili Topraklı Priz (Çerçevesi)	12	72	<b>699,60</b>
600-0003XX-253	Type C + USB 3.1 A Topraklı Priz (Çocuk Korumalı)	12	120	<b>2.406,52</b>
600-000350-219	Ups Topraklı Priz (Çocuk Korumalı) (Kırmızı)	12	120	<b>392,96</b>
<b>YENİ Ürün</b> 600-000350-949	İkili Ups Priz (Çocuk Korumalı)	12	120	<b>618,30</b>



Type C + Usb 3.1A Topraklı Priz  
Çocuk Korumalı  
Beyaz  
600-000301-253

**HIZLI ŞARJ**

### TV - Uydu - Sat Prizleri

600-0003XX-237	TV Anten Prizi ( Ekranlı Geçişli )	12	120	<b>370,44</b>
600-0003XX-238	TV Anten Prizi ( Ekranlı Sonlu )	12	120	<b>370,44</b>
600-0003XX-231	Uydu Prizi ( Tekli, F Tipi Konnektör, Sonlu )	12	120	<b>280,76</b>
600-0003XX-232	Uydu Prizi ( Tekli, F Tipi Konnektör, Ekranlı )	12	120	<b>542,39</b>
600-0003XX-239	TV - Sat Prizi, İkili ( Geçişli )	12	60	<b>1.506,52</b>
600-0003XX-240	TV - Sat Prizi, İkili ( Sonlu )	12	60	<b>1.506,52</b>
<b>YENİ Ürün</b> 600-0003XX-241	Kablo Çıkışı	12	60	<b>264,00</b>



UPS Topraklı Priz  
Çocuk Korumalı  
Kırmızı  
600-000350-219

### İletişim Priz Grubu

600-0003XX-221	Nümeris Telefon Priz (1*RJ11-623 Kablolu, 4 Kontaklı)	12	120	<b>266,09</b>
600-0003XX-223	Nümeris Telefon Priz (1*RJ11-Cat3 Kablosuz)	12	120	<b>326,74</b>
600-0003XX-222	İkili Nümeris Telefon Priz (2*RJ11-Cat3)	12	120	<b>480,00</b>
600-0003XX-234	Data + Nümeris (Cat 6 + RJ11 Cat 3)	12	120	<b>847,82</b>
600-0003XX-229	Data Prizi (1*RJ45 Cat6)	12	120	<b>706,20</b>
600-0003XX-230	İkili Data Prizi (2*RJ45 Cat6)	12	72	<b>1.147,46</b>
600-0003XX-233	Data Prizi (Jaksız)	12	60	<b>232,04</b>
600-0003XX-236	HDMI Prizi	12	60	<b>1.336,96</b>
600-0003XX-270	İkili HDMI Prizi	12	72	<b>2.602,18</b>
600-0003XX-242	Data + HDMI Prizi	12	72	<b>2.373,91</b>
600-0003XX-244	Data + Usb Data Prizi	12	72	<b>2.178,26</b>
600-0003XX-255	Fiber Optik	12	120	<b>699,78</b>
600-0003XX-275	İkili Fiber Optik	12	120	<b>1.050,01</b>
600-0003XX-235	Usb Data Prizi	12	120	<b>793,43</b>
<b>YENİ Ürün</b> 600-0003XX-284	Vga Konnektör	12	120	<b>1.687,50</b>
<b>YENİ Ürün</b> 600-0003XX-285	Vga Konn. Klemensli	12	120	<b>1.687,50</b>
<b>YENİ Ürün</b> 600-0003XX-286	Müzik Yayın Priz	12	120	<b>938,70</b>
<b>YENİ Ürün</b> 600-0003XX-288	Boşluk Kapağı	12	120	<b>225,00</b>



Loft İkili Topraklı Priz (Çerçevesi)  
Beyaz - Kese Kağıdı  
404-010306-907

**YENİ**

### Tv - Uydu - İletişim Kombinasyon

600-0003XX-276	İkili Uydu F Dışı Kon. Keystone Priz	12	120	<b>705,00</b>
600-0003XX-277	Uydu F Dışı Kon. Keystone Priz	12	120	<b>453,52</b>
600-0003XX-278	Data + Uydu Keystone Priz	12	120	<b>971,74</b>
600-0003XX-279	HDMI + Uydu Keystone Priz	12	120	<b>2.863,04</b>
600-0003XX-281	Usb + Uydu Keystone Priz	12	120	<b>1.532,60</b>
600-0003XX-282	Fiber + Uydu Keystone Priz	12	72	<b>886,96</b>
600-0003XX-283	Cat3 + Uydu Keystone Priz	12	60	<b>782,60</b>

**Loft Natural**



**Mina Natural**



**Grano Natural**

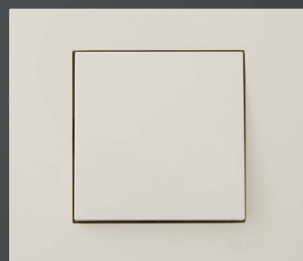

**Quantum Natural**



## Quantum Natural

Sıva Altı Anahtar ve Priz Serisi, Renk ve Çerçeve Seçenekleri



Quantum Natural / Beyaz / Anahtar



Quantum Natural / Krem / Anahtar

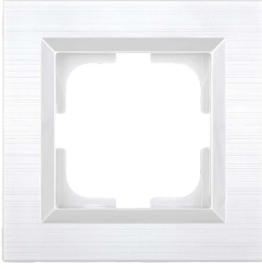

### Quantum Natural Çerçeveler

Referans No	Ürün Adı (Mekanizma + Tuş/Kapak)	Kutudaki Adet	Kolideki Adet	Liste Fiyatı (TL)
405-XX0000-096	Quantum Tekli Çerçeve	24	240	<b>97,50</b>
405-XX0000-226	Quantum İkili Çerçeve	12	120	<b>259,25</b>
405-XX0000-227	Quantum Üçlü Çerçeve	12	120	<b>285,78</b>
405-XX0000-228	Quantum Dörtlü Çerçeve	12	120	<b>368,28</b>
405-XX0000-250	Quantum Beşli Çerçeve	12	120	<b>441,80</b>
405-XX0000-251	Quantum Altılı Çerçeve	12	120	<b>559,68</b>

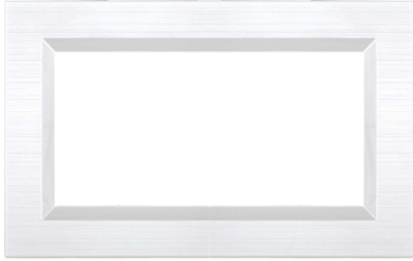

### Quantum Natural İkili Çerçeveler

Referans No	Ürün Adı (Mekanizma + Tuş/Kapak)	Kutudaki Adet	Kolideki Adet	Liste Fiyatı (TL)
405-XX0000-266	İkili Priz Çerçeve	12	120	<b>214,10</b>

405-XX0000-096

XX - Çerçeve kodu karşılığı : 01 = Beyaz, 02 = Krem

Çoklu çerçeveler yatay ve dikey kullanıma uygundur. Quantum serisi, (Mekanizma + Tuş / Kapak) ve (Çerçeve) şeklinde 2 parça olarak satılmaktadır.

## Grano Natural

Sıva Altı Anahtar ve Priz Serisi, Renk ve Çerçeve Seçenekleri



Grano Natural / Beyaz / Anahtar

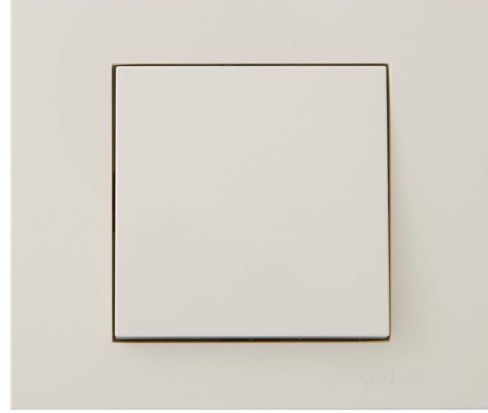

Grano Natural / Krem / Anahtar

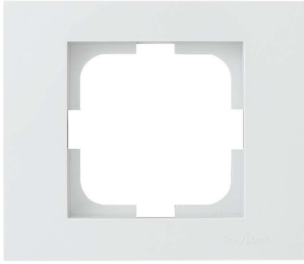

### Grano Natural Çerçeveler

Referans No	Ürün Adı	Kutudaki Adet	Kolideki Adet	Liste Fiyatı ( TL )
400-XX0000-096	Tekli Çerçeve	24	240	<b>22,09</b>
400-XX0000-226	İkili Çerçeve	12	120	<b>156,64</b>
400-XX0000-227	Üçlü Çerçeve	12	120	<b>205,48</b>
400-XX0000-228	Dörtlü Çerçeve	12	120	<b>255,77</b>
400-XX0000-250	Beşli Çerçeve	12	120	<b>325,80</b>
400-XX0000-251	Altılı Çerçeve	12	148	<b>416,68</b>



### Grano Natural İkili Priz Çerçeveler

Referans No	Ürün Adı (Mekanizma + Tuş/Kapak)	Kutudaki Adet	Kolideki Adet	Liste Fiyatı (TL)
400-XX0000-266	İkili Priz Çerçeve	12	120	<b>75,00</b>

400-XX0000-096

XX - Çerçeve kodu karşılığı : 01 = Beyaz, 02 = Krem

Çoklu çerçeveler yatay ve dikey kullanıma uygundur.Grano serisi, (Mekanizma + Tuş / Kapak) ve (Çerçeve) şeklinde 2 parça olarak satılmaktadır.

## Loft Natural

Sıva Altı Anahtar ve Priz Serisi, Renk ve Çerçeve Seçenekleri



Loft Natural Kombinasyon  
Beyaz - Gri / Anahtar



Loft Natural Kombinasyon  
Beyaz - Kese Kağıdı / Anahtar



Loft Natural Kombinasyon  
Beyaz - Siyah / Anahtar



Loft Natural  
Çerçeveler

Referans No	Ürün Adı	Kutudaki Adet	Kolideki Adet	Liste Fiyatı ( TL )
404-XX00YY-096	Tekli Çerçeve	24	240	94,91
404-XX00YY-097	Tekli Çerçeve Plus	24	240	110,22
404-XX00YY-226	İkili Çerçeve	12	120	253,04
404-XX00YY-227	Üçlü Çerçeve	12	120	278,92
404-XX00YY-228	Dörtlü Çerçeve	12	120	359,44
404-XX00YY-250	Beşli Çerçeve	12	48	431,24

404-XX00YY-096

XX - Üst Çerçeve kodu karşılığı : 01 = Beyaz, YY - Alt çerçeve kodu karşılığı : 03 = Gri, 06 = Kese Kağıdı, 08 = Siyah

Çoklu çerçeveler yatay ve dikey kullanıma uygundur. Loft serisi, (Mekanizma + Tuş / Kapak) ve (Çerçeve) şeklinde 2 parça olarak satılmaktadır.

## Mina Natural

Sıva Altı Anahtar ve Priz Serisi, Renk ve Çerçeve Seçenekleri



Mina Natural / Beyaz / Anahtar



Mina Natural / Krem / Anahtar

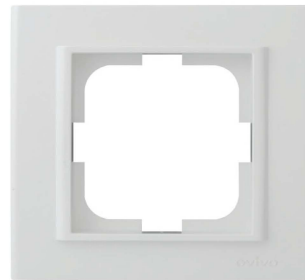

Mina Natural  
Çerçeveler

Referans No	Ürün Adı	Kutudaki Adet	Kolideki Adet	Liste Fiyatı ( TL )
401-XX0000-096	Tekli Çerçeve	24	240	22,09
401-XX0000-226	İkili Çerçeve	12	120	156,64
401-XX0000-227	Üçlü Çerçeve	12	120	205,48
401-XX0000-228	Dörtlü Çerçeve	12	120	255,77
401-XX0000-250	Beşli Çerçeve	12	120	325,80

401-XX0000-096

XX - Çerçeve kodu karşılığı : 01 = Beyaz, 02 = Krem

Çoklu çerçeveler yatay ve dikey kullanıma uygundur. Mina serisi, (Mekanizma + Tuş / Kapak) ve (Çerçeve) şeklinde 2 parça olarak satılmaktadır.

# Metalik Renk Kodları

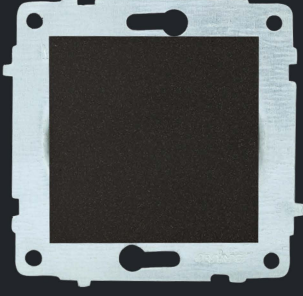

Metalik Siyah  
600-000217-200

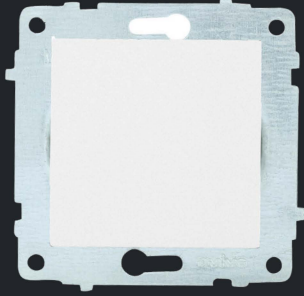

Metalik Beyaz  
600-000218-200



Antrasit  
600-000213-200



Silver  
600-000210-200

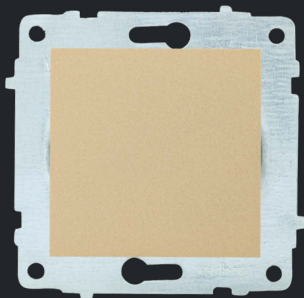

Titanyum  
600-000212-200

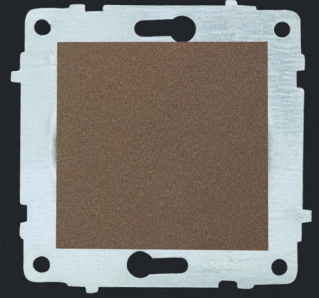

Mocha  
600-000219-200

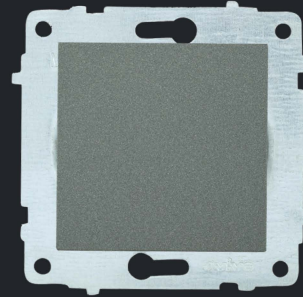

Füme  
600-000211-200

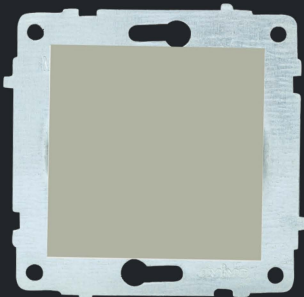

Kum Beji  
600-000228-200

**YENİ**

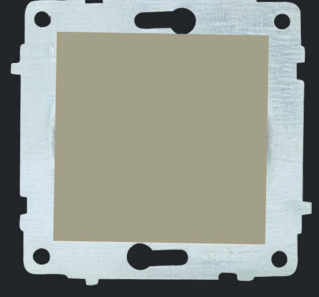

Safir Bej  
600-000227-200

**YENİ**

600-0002XX-200

XX - Kodu karşılığı : 10=Silver, 11=Füme, 12=Titanyum, 13=Antrasit, 17=Metalik Siyah, 18=Metalik Beyaz, 19=Mocha  
27=Safir Bej, 28= Kum Beji

Anahtar, priz mekanizmalar (Mekanizma + Tuş / Kapak) ve (Çerçeve) şeklinde 2 parça olarak satılmaktadır.  
Farklı "Energy Saver" çeşitleri için lütfen firmamız ile iletişime geçiniz.

Referans No	Ürün Adı(Mekanizma + Tuş/Kapak)	Kutudaki Adet	Kolideki Adet	Liste Fiyatı (TL)
<b>Anahtar Grubu</b>				
600-0002XX-200	Anahtar	12	120	235,82
600-0002XX-202	Komütatör	12	120	347,48
600-0002XX-205	Light Anahtarı	12	120	247,50
600-0002XX-204	Kapı Otomatiği Anahtarı	12	120	247,50
600-0002XX-207	Zil Anahtarı	12	120	247,50
600-0002XX-209	Vavien	12	120	328,69
600-0002XX-211	Komütatör Vavien	12	120	638,93
600-0002XX-214	Permütatör (Ara Vavien)	12	120	638,93
600-0002XX-254	Üçlü Anahtar	12	120	540,14
600-0002XX-216	Jaluzi Kumanda Anahtarı	12	120	522,25
600-0022XX-216	Yaysız Jaluzi Kumanda Anahtarı	12	120	642,65
600-0002XX-259	Impulse Anahtar	12	120	457,82
600-0002XX-220	Impulse Komütatör (Light + Light)	12	120	495,53
600-0002XX-269	Impulse Üçlü Anahtar	12	120	763,04
600-0002XX-251	DND/MUR İç Ünite Komütatör	12	120	521,10
600-0002XX-252	Müzik Yayın Anahtarı	12	120	2,724,56
<b>YENİ</b> 600-0002XX-268	İki Kutuplu Anahtar	12	120	522,99
<b>YENİ</b> 600-0002XX-271	Dual Anahtar	12	120	488,67
<b>YENİ</b> 600-0002XX-289	İpli Acil Uyarı Butonu	12	120	682,50
<b>YENİ</b> 600-0002XX-290	Buzzer	12	120	1.218,75
<b>YENİ</b> 600-0002XX-291	Tek Düğmeli (Üç Konumlu) JaluziAnh	12	120	1.174,60
<b>YENİ</b> 600-000350-949	Üçlü Klima Anahtarı	12	120	819,00
<b>Led Işıklı Anahtar</b>				
600-0002XX-201	Işıklı Anahtar	12	60	461,68
600-0002XX-203	Işıklı Komütatör	12	60	586,48
600-0002XX-206	Işıklı Light Anahtarı	12	60	463,25
600-0002XX-210	Işıklı Vavien	12	60	570,73
<b>Slim Anahtar Grubu</b>				
610-0002XX-200	Anahtar	12	120	339,60
610-0002XX-202	Komütatör	12	120	426,00
610-0002XX-205	Light Anahtarı	12	120	346,69
610-0002XX-204	Kapı Otomatiği Anahtarı	12	120	346,69
610-0002XX-207	Zil Anahtarı	12	120	346,69
610-0002XX-209	Vavien	12	120	475,45
610-0002XX-211	Komütatör Vavien	12	60	714,88
610-0002XX-254	Üçlü Anahtar	12	60	660,74
610-0002XX-216	Jaluzi Kumanda Anahtarı	12	60	626,68
610-0002XX-214	Permütatör (Ara Vavien)	12	60	831,85
610-0002XX-220	İmplus Komütatör (Light + Light)	12	60	581,54
<b>Dimmerler</b>				
600-0003XX-212	Dimmer 800W	12	60	3.103,03
600-0003XX-248	Dimmer 500W (Vavien)	12	60	5.019,12
<b>YENİ</b> 600-0003XX-287	Led Dimmer	12	60	8.611,20
<b>Elektronik Ürünler</b>				
600-0003XX-262	Energy Saver Mikro Switch Gecikmeli	12	120	6.596,08
600-0003XX-263	Energy Saver Mikro Switch	12	120	4.027,16
200-000100-007	11 Pinli 3x10 A Röle	12	120	7.227,00
120-011803-101	Yan Çizgili Logosuz PVC Kart	12	120	582,48

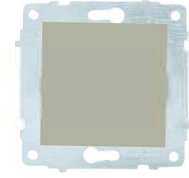

Kum Beji  
600-000228-200

**YENİ**



Safir Bej  
600-000227-200

**YENİ**

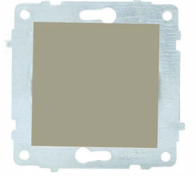

Metalik Siyah  
600-000217-200

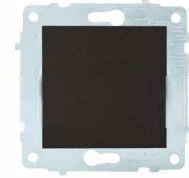

Füme  
600-000211-200

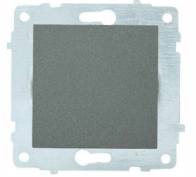

Antrasit  
600-000213-200



Silver  
600-000210-200



Mocha  
600-000219-200

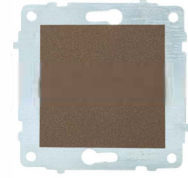

Metalik Beyaz  
600-000218-200



Titanyum  
600-000212-200



Referans No	Ürün Adı(Mekanizma + Tuş/Kapak)	Kutudaki Adet	Kolideki Adet	Liste Fiyatı (TL)
600-0003XX-217	Topraklı Priz	12	120	284,35
600-0003XX-218	Topraklı Priz (Çocuk Korumalı)	12	120	386,53
600-0003XX-249	Kapaklı Topraklı Priz	12	120	378,73
600-0003XX-243	Kapaklı Topraklı Priz (Çocuk Korumalı)	12	120	430,70
600-0003XX-219	Ups Topraklı Priz ( Çocuk Korumalı )	12	120	504,83
600-0003XX-907	İkili Topraklı Priz	12	60	581,60
600-0003XX-947	İkili Topraklı Priz (Çocuk Korumalı)	12	72	741,95
600-0003XX-245	1 x Usb Şarj Prizi 5V/2A	12	60	3.577,82
404-XX03YY-907	Loft İkili Topraklı Priz (Çerçevesi) (Modül + Kapak)	12	72	909,48
600-0003XX-247	2 x Usb Şarj Prizi 5V/2A	12	60	4.239,13
600-0003XX-253	Type C + USB 3.1 A Topraklı Priz (Ç.K)	12	120	3.128,46
<b>YENİ</b> 600-000350-949	Çocuk Korumalı ikili Ups Priz	12	120	803,79

### TV - Uydu - Sat Prizleri

600-0003XX-237	TV Anten Prizi ( Ekranlı Geçişli )	12	120	481,57
600-0003XX-238	TV Anten Prizi ( Ekranlı Sonlu )	12	120	481,57
600-0003XX-231	Uydu Prizi ( Tekli, F Tipi Konnektör, Sonlu )	12	120	364,99
600-0003XX-232	Uydu Prizi ( Tekli, F Tipi Konnektör, Ekranlı )	12	120	705,11
600-0003XX-239	TV - Sat Prizi, İkili ( Geçişli )	12	60	1.958,47
600-0003XX-240	TV - Sat Prizi, İkili ( Sonlu )	12	60	1.958,47
<b>YENİ</b> 600-0003XX-241	Kablo Çıkışı	12	60	343,20

### İletişim Priz Grubu

600-0003XX-221	Numeris Telefon Priz (1*RJ11-623 Kablolu, 4 Kontaklı)	12	120	345,91
600-0003XX-223	Nümeris Telefon Priz (1*RJ11-Cat3 Kabloşuz)	12	120	424,75
600-0003XX-222	İkili Numeris Telefon Priz (2*RJ11-Cat3)	12	120	624,00
600-0003XX-234	Data + Nümeris (Cat 6 + RJ11 Cat 3)	12	120	1.102,18
600-0003XX-229	Data Prizi (1*RJ45 Cat6)	12	120	918,06
600-0003XX-230	İkili Data Prizi (2*RJ45 Cat6)	12	72	1.506,52
600-0003XX-233	Data Prizi (Jaksız)	12	60	301,66
600-0003XX-236	HDMI Prizi	12	60	1.738,04
600-0003XX-270	İkili HDMI Prizi	12	72	3.382,82
600-0003XX-242	Data + HDMI Prizi	12	72	3.086,09
600-0003XX-244	Data + Usb Data Prizi	12	72	2.831,75
600-0003XX-255	Fiber Optik	12	120	909,71
1600-0003XX-275	İkili Fiber Optik	12	120	1.365,01
600-0003XX-235	Usb Data Prizi	12	120	1.031,45
<b>YENİ</b> 600-0003XX-284	Vga Konnektör	12	120	2.193,75
<b>YENİ</b> 600-0003XX-285	Vga Konn. Klemensli	12	120	2.193,75
<b>YENİ</b> 600-0003XX-286	Müzik Yayın Prizi	12	120	1.231,87
<b>YENİ</b> 600-0003XX-288	Boşluk Kapağı	12	120	292,50

### Tv - Uydu - İletişim Kombinasyon

600-0003XX-276	İkili Uydu F Dişi Kon. Keystone Priz	12	120	916,49
600-0003XX-277	Uydu F Dişi Kon. Keystone Priz	12	120	589,56
600-0003XX-278	Data + Uydu Keystone Priz	12	120	1.263,25
600-0003XX-279	HDMI + Uydu Keystone Priz	12	120	3.721,94
600-0003XX-281	Usb + Uydu Keystone Priz	12	120	1.992,37
600-0003XX-282	Fiber + Uydu Keystone Priz	12	120	1.153,04
600-0003XX-283	Cat3 + Uydu Keystone Priz	12	120	1.017,38

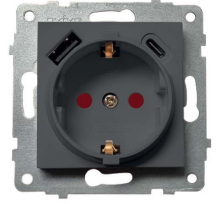

Type C + Usb 3.1A Topraklı Priz  
Çocuk Korumalı  
Füme  
600-000311-253  
**HIZLI ŞARJ**



Topraklı Priz(Çocuk Korumalı)  
Kum Beji  
600-000328-218  
**YENİ**



Topraklı Priz(Çocuk Korumalı)  
Safir Bej  
600-000327-218  
**YENİ**

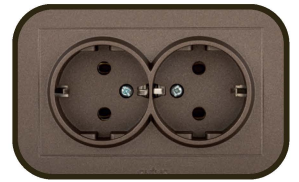

Loft İkili Topraklı Priz (Çerçevesi)  
Mocha - Metalik Siyah  
404-190317-907  
**YENİ**



Antrasit - Metalik Siyah  
404-130317-907  
**YENİ**

## Elements Akrilik Cam

Sıva Altı Anahtar ve Priz Serisi Renk ve Çerçeve Seçenekleri



Elements Akrilik Cam  
Kesekağıdı / M. Siyah

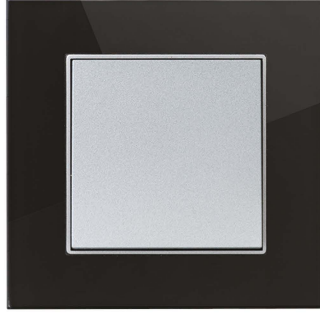

Elements Akrilik Cam  
Siyah / M. Gümüş

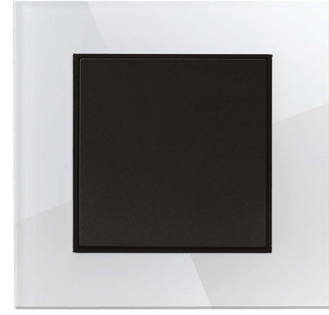

Elements Akrilik Cam  
Beyaz / M. Siyah



## Akrilik Çerçeveler

Referans No	Ürün Adı (Mekanizma + Tuş/Kapak)	Kutudaki Adet	Kolideki Adet	Liste Fiyatı ( TL )
403-XX00YY-096	Tekli Çerçeve	6	240	<b>1.260,00</b>
403-XX00YY-226	İkili Çerçeve	6	120	<b>2.484,00</b>
403-XX00YY-227	Üçlü Çerçeve	6	120	<b>3.642,00</b>
403-XX00YY-228	Dörtlü Çerçeve	6	120	<b>4.860,00</b>
403-XX00YY-250	Beşli Çerçeve	6	120	<b>5.994,00</b>

403-XX00YY-096

XX - Üst çerçeve kodu karşılığı : 70 = Beyaz, 71 = Siyah, 72 = Kese Kağıdı. YY - Alt çerçeve kodu karşılığı : 10 = Silver, 17 = Metalik Siyah  
Elements serisi, (Mekanizma + Tuş / Kapak) ve (Çerçeve) şeklinde 2 parça olarak satılmaktadır.

## Elements Alüminyum

Sıva Altı Anahtar ve Priz Serisi Renk ve Çerçeve Seçenekleri



Elements Alüminyum  
Siyah / Gümüş



Elements Alüminyum  
Silver / M. Siyah

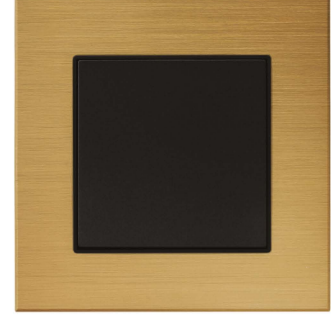

Elements Alüminyum  
Bronz / M. Siyah

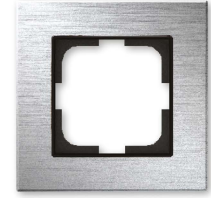

## Alüminyum Çerçeveler

Referans No	Ürün Adı (Mekanizma + Tuş/Kapak)	Kutudaki Adet	Kolideki Adet	Liste Fiyatı ( TL )
403-XX00YY-096	Tekli Çerçeve	6	240	<b>2.162,40</b>
403-XX00YY-226	İkili Çerçeve	6	120	<b>3.846,00</b>
403-XX00YY-227	Üçlü Çerçeve	6	120	<b>5.370,00</b>
403-XX00YY-228	Dörtlü Çerçeve	6	120	<b>7.074,00</b>
403-XX00YY-250	Beşli Çerçeve	6	120	<b>8.394,00</b>

403-XX00YY-096

XX - Üst çerçeve kodu karşılığı : 50 = Siyah, 51 = Bronz, 52 = Silver YY - Alt çerçeve kodu karşılığı : 10 = Silver, 17 = Metalik Siyah  
Elements serisi, (Mekanizma + Tuş / Kapak) ve (Çerçeve) şeklinde 2 parça olarak satılmaktadır.

**QUANTUM****QUANTUM  
ÇERÇEVE**

Referans No	Ürün Adı	Kutudaki Adet	Kolideki Adet	Liste Fiyatı ( TL )
405-XX0000-096	Tekli Çerçeve	24	240	158,40
405-XX0000-226	İkili Çerçeve	12	120	328,80
405-XX0000-227	Üçlü Çerçeve	12	120	408,00
405-XX0000-228	Dörtlü Çerçeve	12	120	664,80
405-XX0000-250	Beşli Çerçeve	12	120	824,40
405-XX0000-251	Altılı Çerçeve	12	120	1.044,00

**QUANTUM  
İKİLİ PRİZ ÇERÇEVE**

Referans No	Ürün Adı	Kutudaki Adet	Kolideki Adet	Liste Fiyatı ( TL )
405-XX0000-266	İkili Priz Çerçeve	12	120	306,00

405-XX0000-096

XX - Üst çerçeve kodu karşılığı : 27=Safir Bej, 28=Kum Beji, 31=Manyetik Gri, 32=Gümüş, 33=Bakır, 34=Inox, 35=Antrasit, 36=Siyah, 37=Bronz

Çoklu çerçeveler yatay ve dikey kullanıma uygundur.

Quantum serisi, (Mekanizma + Tuş / Kapak) ve (Çerçeve) şeklinde 2 parça olarak satılmaktadır.

## Grano Metallic Çerçeve

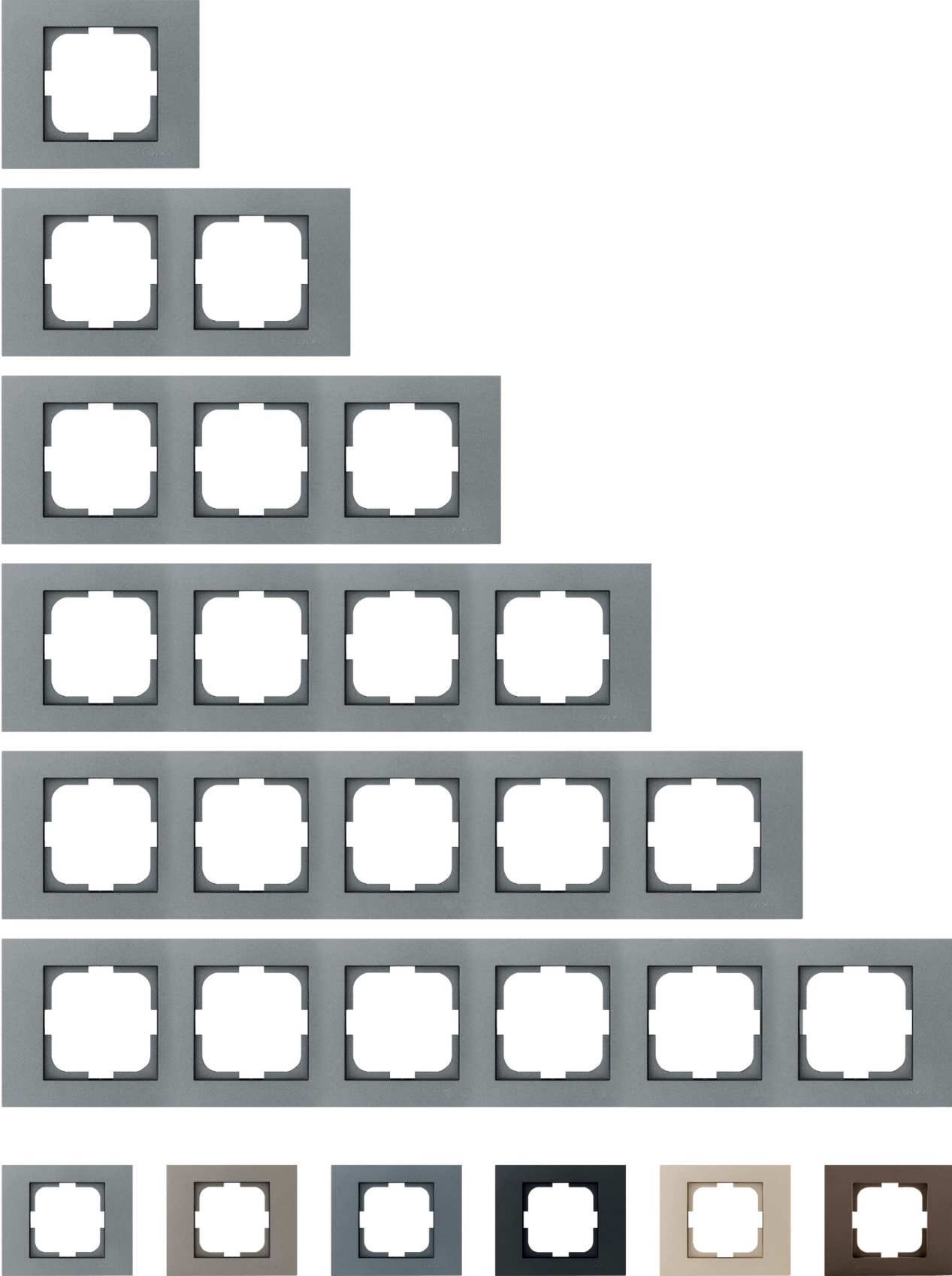

400-XX0000-096

XX - Çerçeve kodu karşılığı : 10 = Silver, 11 = Füme, 12 = Titanyum, 13 = Antrasit, 17 = Metalik Siyah, 19 = Mocha  
Çoklu çerçeveler yatay ve dikey kullanıma uygundur. Grano serisi, (Mekanizme + Tuş / Kapak) ve (Çerçeve) şeklinde 2 parça olarak satılmaktadır.

## Grano Metallic

Sıva Altı Anahtar ve Priz Serisi Renk ve Çerçeve Seçenekleri

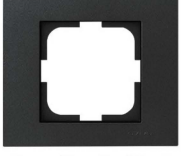

Grano Metallic / Siyah

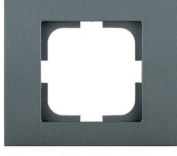

Grano Metallic / Füme

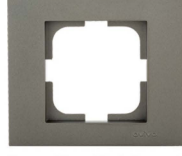

Grano Metallic / Antrasit



Grano Metallic / Titanyum

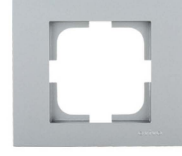

Grano Metallic / Silver



Grano Metallic / Mocha

### Grano Metallic Çerçeveler ( Siyah, Füme, Antrasit )

Referans No	Ürün Adı	Kutudaki Adet	Kolideki Adet	Liste Fiyatı ( TL )
400-XX0000-096	Tekli Çerçeve	24	240	99,00
400-XX0000-226	İkili Çerçeve	12	120	228,68
400-XX0000-227	Üçlü Çerçeve	12	120	334,63
400-XX0000-228	Dörtlü Çerçeve	12	120	438,54
400-XX0000-250	Beşli Çerçeve	12	120	545,46
400-XX0000-251	Altılı Çerçeve	12	48	662,32

### Grano Metallic Çerçeveler ( Titanyum, Silver, Mocha )

400-XX0000-096	Tekli Çerçeve	24	240	110,10
400-XX0000-226	İkili Çerçeve	12	120	251,94
400-XX0000-227	Üçlü Çerçeve	12	120	368,22
400-XX0000-228	Dörtlü Çerçeve	12	120	482,39
400-XX0000-250	Beşli Çerçeve	12	120	603,55
400-XX0000-251	Altılı Çerçeve	12	48	728,60



### Grano Metallic İkili Priz Çerçeveler ( Siyah, Füme, Antrasit )

Referans No	Ürün Adı	Kutudaki Adet	Kolideki Adet	Liste Fiyatı ( TL )
400-XX0000-266	İkili Priz Çerçeve	12	120	140,71

### Grano Metallic İkili Priz Çerçeveler ( Titanyum, Gümüş, Mocha )

400-XX0000-266	İkili Priz Çerçeve	12	120	155,87
----------------	--------------------	----	-----	--------

400-XX0000-096

XX - Çerçeve kodu karşılığı : 10 = Silver, 11 = Füme, 12 = Titanyum, 13 = Antrasit, 17 = Metalik Siyah, 19 = Mocha

Çoklu çerçeveler yatay ve dikey kullanıma uygundur. Grano serisi, (Mekanizme + Tuş / Kapak) ve (Çerçeve) şeklinde 2 parça olarak satılmaktadır.

## Mina Metallic Çerçeve

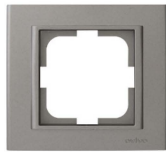
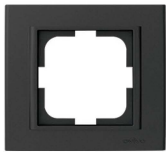
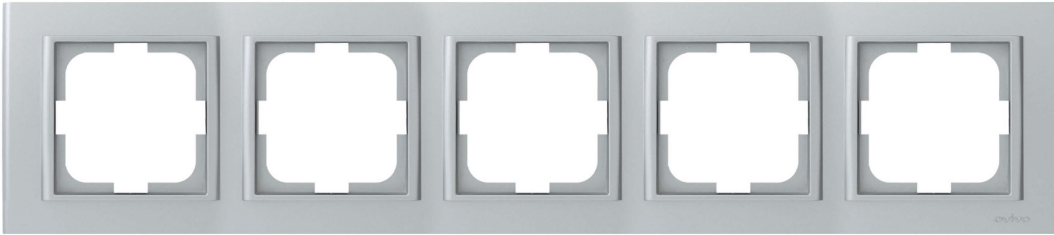
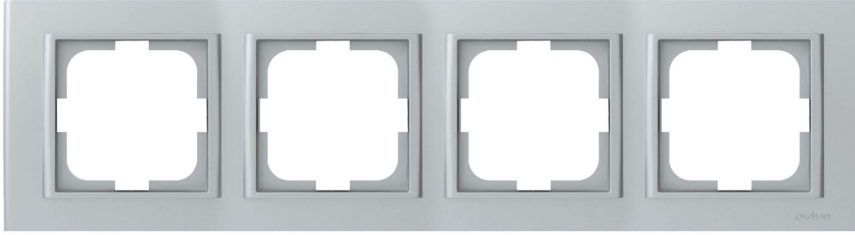
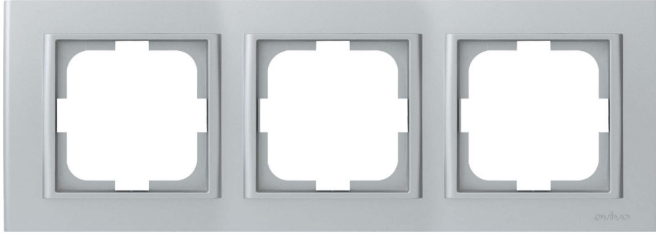
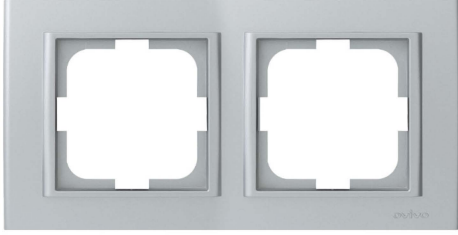
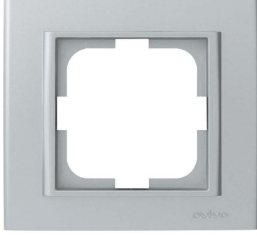

401-XX0000-096

XX-Üst Çerçeve Kodu Karşılığı : **10=Silver, 11=Füme, 12=Titanyum, 13=Antrasit, 17=Metalik Siyah, 19=Mocha**

Çoklu çerçeveler **yatay** ve **dikey** kullanıma uygundur.

**Mina Serisi**, ( **Mekanizma + Tuş / Kapak** ) ve ( **Çerçeve** ) şeklinde **2 parça** olarak satılmaktadır.

## Mina Metallic

Sıva Altı Anahtar ve Priz Serisi Renk ve Çerçeve Seçenekleri

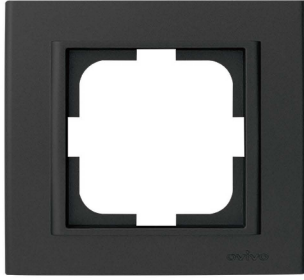

Mina Metallic / Siyah

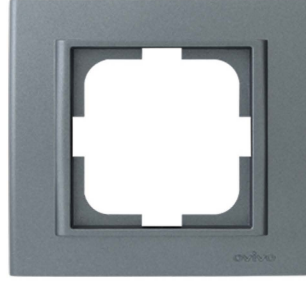

Mina Metallic / Füme

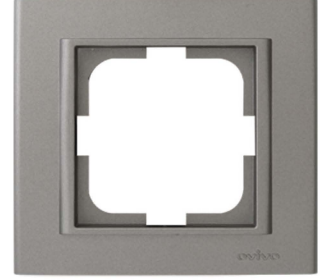

Mina Metallic / Antrasit



Mina Metallic / Titanium

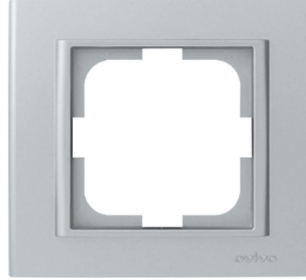

Mina Metallic / Silver

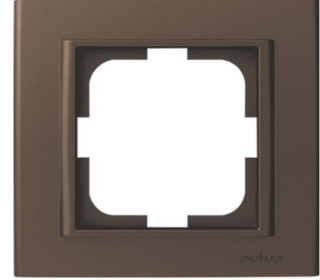

Mina Metallic / Mocha

### Mina Metallic Çerçeveler ( Siyah, Füme, Antrasit )

Referans No	Ürün Adı	Kutudaki Adet	Kolideki Adet	Liste Fiyatı ( TL )
401-XX0000-096	Tekli Çerçeve	24	240	<b>99,00</b>
401-XX0000-226	İkili Çerçeve	12	120	<b>228,68</b>
401-XX0000-227	Üçlü Çerçeve	12	120	<b>334,63</b>
401-XX0000-228	Dörtlü Çerçeve	12	120	<b>438,54</b>
401-XX0000-250	Beşli Çerçeve	12	120	<b>545,46</b>

### Mina Metallic Çerçeveler ( Titanium, Silver, Mocha )

401-XX0000-096	Tekli Çerçeve	24	240	<b>110,10</b>
401-XX0000-226	İkili Çerçeve	12	120	<b>251,94</b>
401-XX0000-227	Üçlü Çerçeve	12	120	<b>368,22</b>
401-XX0000-228	Dörtlü Çerçeve	12	120	<b>482,39</b>
401-XX0000-250	Beşli Çerçeve	12	120	<b>603,55</b>

401-XX0000-096

XX -Çerçeve kodu karşılığı : 10 = Silver, 11 = Füme, 12 = Titanium, 13 = Antrasit, 17 = Metalik Siyah, 19 = Mocha

Çoklu çerçeveler yatay ve dikey kullanıma uygundur. Mina serisi, (Mekanizma + Tuş / Kapak ) ve (Çerçeve) şekline 2 parça olarak satılmaktadır.

## Loft

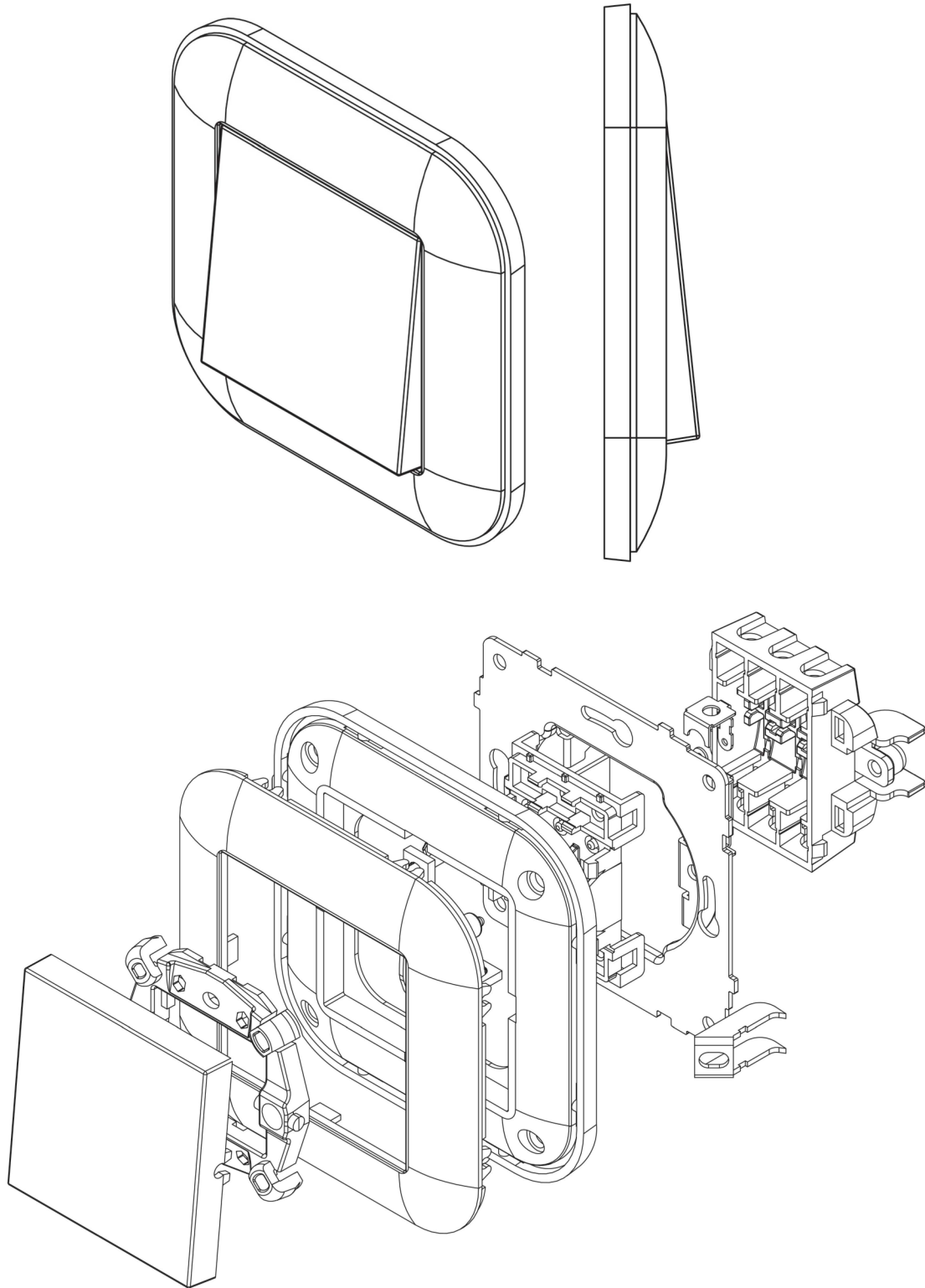

## Loft Metallic

Sıva Altı Anahtar ve Priz Serisi Renk ve Çerçeve Seçenekleri



Loft Metallic / Siyah



Loft Metallic / Füme



Loft Metallic / Antrasit



Loft Metallic / Mocha



Loft Metallic / Silver



Loft Metallic / M. Beyaz



Loft Metallic Plus Çerçeve

### Loft Metallic Çerçeveler

Referans No	Ürün Adı (Mekanizma + Tuş/Kapak)	Kutudaki Adet	Kolideki Adet	Liste Fiyatı ( TL )
404-XX00YY-096	Tekli Çerçeve	24	240	140,20
404-XX00YY-097	Tekli Çerçeve Plus	24	240	160,39
404-XX00YY-226	İkili Çerçeve	12	120	317,20
404-XX00YY-227	Üçlü Çerçeve	12	120	447,74
404-XX00YY-228	Dörtlü Çerçeve	12	120	593,21
404-XX00YY-250	Beşli Çerçeve	12	120	737,75

404-XX00YY-096

XX - Üst çerçeve kodu karşılığı : 10 = Silver, 11 = Füme, 13 = Antrasit, 17 = Metalik Siyah, 18 = Metalik Beyaz, 19 = Mocha

YY - Alt çerçeve kodu karşılığı : 17 = Metalik Siyah

Çoklu çerçeveler yatay ve dikey kullanıma uygundur. Loft serisi, (Mekanizma + Tuş / Kapak ) ve (Çerçeve) şekline 2 parça olarak satılmaktadır.

## Loft Chrome

Sıva Altı Anahtar ve Priz Serisi Renk ve Çerçeve Seçenekleri



### Loft Chrome Çerçeveler

Referans No	Ürün Adı(Mekanizma + Tuş/Kapak)	Kutudaki Adet	Kolideki Adet	Liste Fiyatı (TL)
404-210017-096	Tekli Çerçeve	24	240	695,64
404-210017-097	Tekli Çerçeve Plus	24	240	1597,20
404-210017-226	İkili Çerçeve	12	120	838,20
404-210017-227	Üçlü Çerçeve	12	120	1.326,60
404-210017-228	Dörtlü Çerçeve	12	120	2.343,00
404-210017-250	Beşli Çerçeve	12	120	2.732,40

Çoklu çerçeveler yatay ve dikey kullanıma uygundur.  
Loft serisi, (Mekanizma + Tuş / Kapak) ve (Çerçeve) şeklinde 2 parça olarak satılmaktadır.



## Woods Mekanizma

Referans No	Ürün Adı(Mekanizma + Tuş/Kapak)	Kutudaki Adet	Kolideki Adet	Liste Fiyatı (TL)
600-0002XX-200	Anahtar	12	120	<b>318,36</b>
600-0002XX-202	Komütatör	12	120	<b>469,10</b>
600-0002XX-205	Light Anahtar	12	120	<b>334,13</b>
600-0002XX-204	Kapı Otomatığı Anahtar	12	120	<b>334,13</b>
600-0002XX-207	Zil Anahtar	12	120	<b>334,13</b>
600-0002XX-209	Vavien	12	120	<b>443,73</b>
600-0002XX-211	Komütatör Vavien	12	60	<b>862,55</b>
600-0002XX-214	Permütatör (Ara Vavien)	12	60	<b>862,55</b>
600-0002XX-254	Üçlü Anahtar	12	60	<b>729,19</b>
600-0002XX-216	Jaluzi Kumanda Anahtar	12	60	<b>705,04</b>
600-0022XX-216	Yaysız Jaluzi Kumanda Anahtar	12	60	<b>867,57</b>
600-0022XX-259	Impulse Anahtar	12	120	<b>618,06</b>
600-0002XX-220	Impulse Komütatör (Light + Light)	12	120	<b>668,96</b>
600-0002XX-269	Impulse Üçlü Anahtar	12	120	<b>1.030,11</b>
600-0002XX-251	DND/MUR İç Ünite Komütatör	12	60	<b>703,49</b>
600-0002XX-252	Müzik Yayın Anahtar	12	60	<b>3.678,16</b>
<b>YENİ Ürün</b> 600-0002XX-268	İki Kutuplu Anahtar	12	60	<b>706,04</b>
<b>YENİ Ürün</b> 600-0002XX-271	Dual Anahtar	12	60	<b>659,70</b>
<b>YENİ Ürün</b> 600-0002XX-289	İpli Acil Uyarı Butonu	12	60	<b>921,38</b>
<b>YENİ Ürün</b> 600-0002XX-290	Buzzer	12	60	<b>1.645,31</b>
<b>YENİ Ürün</b> 600-0002XX-291	Tek Düğmeli (Üç Konumlu) Jaluzi Anh	12	60	<b>1.585,71</b>
<b>YENİ Ürün</b> 600-0002XX-292	Üçlü Klima Anahtar	12	60	<b>1.105,65</b>
<b>Led Işıklı Anahtar</b>				
600-0002XX-201	Işıklı Anahtar	12	60	<b>623,26</b>
600-0002XX-203	Işıklı Komütatör	12	60	<b>791,74</b>
600-0002XX-206	Işıklı Light Anahtar	12	60	<b>625,38</b>
600-0002XX-210	Işıklı Vavien	12	60	<b>770,49</b>
<b>Priz Grubu</b>				
600-0003XX-217	Topraklı Priz	12	120	<b>383,88</b>
600-0003XX-218	Topraklı Priz (Çocuk Korumalı)	12	120	<b>521,82</b>
600-0003XX-249	Kapaklı Topraklı Priz	12	120	<b>511,29</b>
600-0003XX-243	Kapaklı Topraklı Priz (Çocuk Korumalı)	12	120	<b>581,45</b>
600-0003XX-219	Ups Topraklı Priz (Çocuk Korumalı)	12	120	<b>681,52</b>
600-0003XX-907	İkili Topraklı Priz	12	60	<b>785,17</b>
600-0003XX-947	İkili Topraklı Priz (Çocuk Korumalı)	12	72	<b>1.001,63</b>
600-0003XX-245	1 x Usb Şarj Prizi 5V/2A	12	60	<b>4.830,06</b>
600-0003XX-247	2 x Usb Şarj Prizi 5V/2A	12	60	<b>5.722,83</b>
600-0003XX-253	Type C + USB 3.1 A Topraklı Priz (Ç.K)	12	120	<b>4.223,42</b>
<b>YENİ Ürün</b> 600-000350-949	İkili UPS Priz - Çocuk Korumalı	12	120	<b>1.085,12</b>



Masif  
600-000214-200



Masif  
600-000314-218



Masif  
Type C + Usb 3.1A Topraklı Priz  
Çocuk Korumalı  
600-000314-253

**HIZLI ŞARJ**

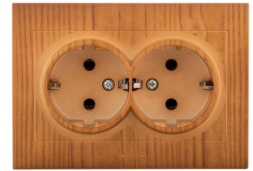

Masif  
İkili Topraklı Priz  
600-000315-907

XX - Çerçeve kodu karşılığı : 14 = Masif, 15 = Ceviz

Çoklu çerçeveler yatay ve dikey kullanıma uygundur.

Grano serisi, (Mekanizma + Tuş / Kapak) ve (Çerçeve) şeklinde 2 parça olarak satılmaktadır.

Referans No	Ürün Adı (Mekanizma + Tuş/Kapak)	Kutudaki Adet	Kolideki Adet	Liste Fiyatı ( TL )
600-0003XX-237	TV Anten Prizi ( Ekranlı Geçişli )	12	120	650,12
600-0003XX-238	TV Anten Prizi ( Ekranlı Sonlu )	12	120	650,12
600-0003XX-231	Uydu Prizi ( Tekli, F Tipi Konnektör, Sonlu )	12	120	492,74
600-0003XX-232	Uydu Prizi ( Tekli, F Tipi Konnektör, Ekranlı )	12	120	951,90
600-0003XX-239	TV - Sat Prizi, İkili ( Geçişli )	12	60	2.643,94
600-0003XX-240	TV - Sat Prizi, İkili ( Sonlu )	12	60	2.643,94
 600-0003XX-241	Kablo Çıkışı	12	60	463,32

### İletişim Priz Grubu

600-0003XX-221	Numeris Telefon Priz (1*RJ11-623 Kablolu, 4 Kontaklı)	12	120	466,98
600-0003XX-223	Nümeris Telefon Priz (1*RJ11-Cat3 Kablosuz)	12	120	573,42
600-0003XX-222	İkili Numeris Telefon Priz (2*RJ11-Cat3)	12	120	842,40
600-0003XX-234	Data + Nümeris (Cat 6 + RJ11 Cat 3)	12	120	1.487,94
600-0003XX-229	Data Prizi (1*RJ45 Cat6)	12	120	1.239,38
600-0003XX-230	İkili Data Prizi (2*RJ45 Cat6)	12	72	2.033,80
600-0003XX-233	Data Prizi (Jaksız)	12	60	407,24
600-0003XX-236	HDMI Prizi	12	60	2.346,36
600-0003XX-270	İkili HDMI Prizi	12	72	4.566,81
600-0003XX-242	Data + HDMI Prizi	12	72	4.166,22
600-0003XX-244	Data + Usb Data Prizi	12	72	3.822,86
600-0003XX-255	Fiber Optik	12	120	1.228,11
600-0003XX-275	İkili Fiber Optik	12	120	1.842,77
600-0003XX-235	Usb Data Prizi	12	120	1.392,45
 600-0003XX-284	Vga Konnektör	12	120	2.961,56
 600-0003XX-285	Vga Konn. Klemensli	12	120	2.961,56
 600-0003XX-286	Müzik Yayın Prizi	12	120	1.663,03
 600-0003XX-288	Boşluk Kapağı	12	120	394,88

### Tv - Uydu - İletişim Kombinasyon

600-0003XX-276	İkili Uydu F Dişi Kon. Keystone Priz	12	120	1.237,26
600-0003XX-277	Uydu F Dişi Kon. Keystone Priz	12	120	795,91
600-0003XX-278	Data + Uydu Keystone Priz	12	120	1.705,39
600-0003XX-279	HDMI + Uydu Keystone Priz	12	120	5.024,62
600-0003XX-281	Usb + Uydu Keystone Priz	12	120	2.689,70
600-0003XX-282	Fiber + Uydu Keystone Priz	12	120	1.556,61
600-0003XX-283	Cat3 + Uydu Keystone Priz	12	120	1.373,47

### Dimmerler

600-0003XX-212	Dimmer 800W	12	60	4.189,09
600-0003XX-248	Dimmer 500W (Vavien)	12	60	6.775,81
 600-0003XX-287	Led Dimmer	12	60	11.625,12

### Elektronik Ürünler

600-0003XX-262	Energy Saver Mikro Switch Gecikmeli	12	120	8.904,70
600-0003XX-263	Energy Saver Mikro Switch	12	120	5.436,67
200-000100-007	11 Pinli 3x10 A Röle	12	120	7.227,00
120-011803-101	Yan Çizgili Logosuz PVC Kart	12	120	582,48

## Grano Woods

Sıva Altı Anahtar ve Priz Serisi Renk ve Çerçeve Seçenekleri



Grano Woods / Masif / Anahtar



Grano Woods / Ceviz / Anahtar



### Grano Woods Çerçeveler

Referans No	Ürün Adı(Mekanizma + Tuş/Kapak)	Kutudaki Adet	Kolideki Adet	Liste Fiyatı ( TL )
400-XX0000-096	Tekli Çerçeve	24	240	<b>213,91</b>
400-XX0000-226	İkili Çerçeve	12	120	<b>312,00</b>
400-XX0000-227	Üçlü Çerçeve	12	120	<b>385,04</b>
400-XX0000-228	Dörtlü Çerçeve	12	120	<b>499,83</b>
400-XX0000-250	Beşli Çerçeve	12	120	<b>560,56</b>
400-XX0000-251	Altılı Çerçeve	12	120	<b>655,41</b>



### Grano Woods İkili Priz Çerçeveler

Referans No	Ürün Adı(Mekanizma + Tuş/Kapak)	Kutudaki Adet	Kolideki Adet	Liste Fiyatı ( TL )
400-XX0000-266	İkili Priz Çerçeve	12	120	<b>250,17</b>

400-XX0000-096

XX - Çerçeve kodu karşılığı : 14 = Masif, 15 = Ceviz

Çoklu çerçeveler yatay ve dikey kullanıma uygundur.

Grano serisi, (Mekanizma + Tuş / Kapak) ve (Çerçeve) şeklinde 2 parça olarak satılmaktadır.

## Sıva Üstü Nivo Serisi

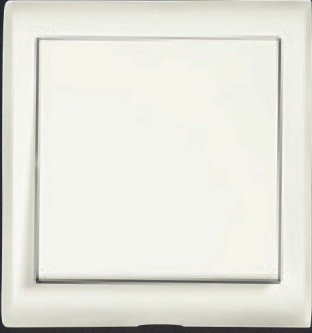

## Nivo

### Sıva Üstü Anahtar ve Priz Serisi Renk ve Çerçeve Seçenekleri

Referans No	Ürün Adı(Mekanizma + Tuş/Kapak)	Kutudaki Adet	Kolideki Adet	Liste Fiyatı (TL)
-------------	---------------------------------	---------------	---------------	-------------------

#### Anahtar Grubu

402-010000-200	Anahtar	12	120	197,22
402-010000-202	Komütatör	12	120	259,83
402-010000-205	Light Anahtarı	12	120	198,26
402-010000-204	Kapı Otomatığı Anahtarı	12	120	198,26
402-010000-207	Zil Anahtarı	12	120	198,26
402-010000-209	Veavien	12	120	271,30
402-010000-254	Üçlü Anahtar	12	120	360,00

#### Priz Grubu

402-010000-217	Topraklı Priz	12	120	259,83
402-010000-218	Topraklı Priz (Çocuk Korumalı)	12	120	312,00
402-010000-243	Kapaklı Topraklı Priz (Çocuk Korumalı)	12	120	277,57
402-010000-249	Kapaklı Topraklı Priz	12	72	243,13
402-010000-907	İkili Topraklı Priz	12	72	464,35

#### TV - Uydu - Sat Prizleri

402-010000-231	Uydu Prizi ( Tekli, F Tipi Konnektör, Sonlu )	12	120	248,35
----------------	---	----	-----	--------

#### İletişim Priz Grubu

402-010000-221	Nümeris Telefon Prizi (1*RU11-623K, 4 Kontaklı)	12	120	220,17
----------------	---	----	-----	--------

#### Kombine Ürünler

402-010000-910	Anahtar + Topraklı Priz	12	72	443,48
402-010000-912	Komütatör + Topraklı Priz	12	72	485,22
402-010000-914	Anahtar + Kapaklı Topraklı Priz	12	72	464,35
402-010000-915	Komütatör + Kapaklı Topraklı Priz	12	72	506,09

2'li Topraklı Grup Prizler

Referans No

Ürün Adı

Kolideki Adet

Liste Fiyatı (TL)



700-000000-112	İkili Topraklı Priz Klemensli	72	<b>402,00</b>
700-000150-112	İkili Topraklı Priz 1,5mt	12	<b>1.068,00</b>
700-000300-112	İkili Topraklı Priz 3mt	12	<b>1.173,60</b>
700-000500-112	İkili Topraklı Priz 5mt	12	<b>1.663,20</b>

3'lü Topraklı Grup Prizler



700-000000-113	Üçlü Topraklı Priz Klemensli	60	<b>546,00</b>
700-000150-113	Üçlü Topraklı Priz 1,5mt	12	<b>1.314,00</b>
700-000300-113	Üçlü Topraklı Priz 3mt	12	<b>1.260,00</b>
700-000500-113	Üçlü Topraklı Priz 5mt	12	<b>1.742,40</b>

Anahtarlı



700-000000-123	Üçlü Topraklı Anahtarlı Priz Klemensli	48	<b>1.212,00</b>
700-000150-123	Üçlü Topraklı Anahtarlı Priz 1,5mt	15	<b>1.720,80</b>
700-000300-123	Üçlü Topraklı Anahtarlı Priz 3mt	15	<b>1.908,00</b>
700-000500-123	Üçlü Topraklı Anahtarlı Priz 5mt	12	<b>2.260,80</b>

4'lü Topraklı Grup Prizler

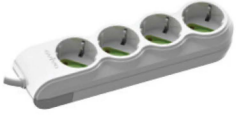

700-000000-114	Dörtlü Topraklı Priz Klemensli	42	<b>678,00</b>
700-000150-114	Dörtlü Topraklı Priz 1,5mt	15	<b>1.380,00</b>
700-000300-114	Dörtlü Topraklı Priz 3mt	15	<b>1.339,20</b>
700-000500-114	Dörtlü Topraklı Priz 5mt	12	<b>1.814,40</b>

Anahtarlı

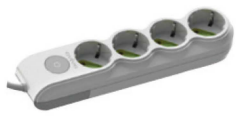

700-000000-124	Dörtlü Topraklı Anahtarlı Priz Klemensli	40	<b>1.344,00</b>
700-000150-124	Dörtlü Topraklı Anahtarlı Priz 1,5mt	15	<b>1.850,40</b>
700-000300-124	Dörtlü Topraklı Anahtarlı Priz 3mt	15	<b>2.030,40</b>
700-000500-124	Dörtlü Topraklı Anahtarlı Priz 5mt	12	<b>2.390,40</b>

6'lı Topraklı Grup Prizler

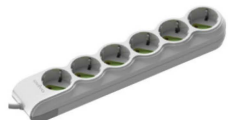

700-000000-116	Altılı Topraklı Priz Klemensli	36	<b>954,00</b>
700-000150-116	Altılı Topraklı Priz 1,5mt	15	<b>1.353,60</b>
700-000300-116	Altılı Topraklı Priz 3mt	15	<b>1.533,60</b>
700-000500-116	Altılı Topraklı Priz 5mt	12	<b>1.987,20</b>

Anahtarlı

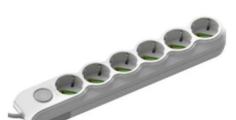

700-000000-126	Altılı Topraklı Anahtarlı Priz Klemensli	32	<b>1.622,40</b>
700-000150-126	Altılı Topraklı Anahtarlı Priz 1,5mt	15	<b>2.080,80</b>
700-000300-126	Altılı Topraklı Anahtarlı Priz 3mt	15	<b>2.260,80</b>
700-000500-126	Altılı Topraklı Anahtarlı Priz 5mt	12	<b>2.628,00</b>

**2'li Çocuk Korumalı  
Topraklı Grup Prizler**

Referans No

Ürün Adı

Kolideki Adet

Liste Fiyatı (TL)

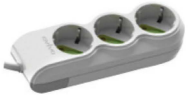

700-000000-312	İkili Çocuk Korumalı Topraklı Priz Klemensli	72	<b>409,20</b>
700-000150-312	İkili Çocuk Korumalı Topraklı Priz 1,5mt	12	<b>871,20</b>
700-000300-312	İkili Çocuk Korumalı Topraklı Priz 3mt	12	<b>1.195,20</b>
700-000500-312	İkili Çocuk Korumalı Topraklı Priz 5mt	12	<b>1.692,00</b>

**3'lü Çocuk Korumalı  
Topraklı Grup Prizler**

700-000000-313	Üçlü Çocuk Korumalı Topraklı Priz Klemensli	60	<b>553,20</b>
700-000150-313	Üçlü Çocuk Korumalı Topraklı Priz 1,5mt	12	<b>993,60</b>
700-000300-313	Üçlü Çocuk Korumalı Topraklı Priz 3mt	12	<b>1.296,00</b>
700-000500-313	Üçlü Çocuk Korumalı Topraklı Priz 5mt	12	<b>1.785,60</b>

**Anahtarlı**

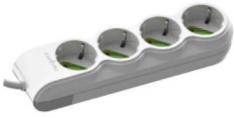

700-000000-323	Üçlü Çocuk Korumalı Topraklı Anahtarlı Priz Klemensli	48	<b>1.242,00</b>
700-000150-323	Üçlü Çocuk Korumalı Topraklı Anahtarlı Priz 1,5mt	15	<b>1.728,00</b>
700-000300-323	Üçlü Çocuk Korumalı Topraklı Anahtarlı Priz 3mt	15	<b>1.944,00</b>
700-000500-323	Üçlü Çocuk Korumalı Topraklı Anahtarlı Priz 5mt	12	<b>2.268,00</b>

**4'lü Çocuk Korumalı  
Topraklı Grup Prizler**

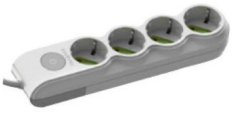
700-000000-314	Dörtlü Çocuk Korumalı Topraklı Priz Klemensli	42	<b>690,00</b>
700-000150-314	Dörtlü Çocuk Korumalı Topraklı Priz 1,5mt	15	<b>1.123,20</b>
700-000300-314	Dörtlü Çocuk Korumalı Topraklı Priz 3mt	15	<b>1.389,60</b>
700-000500-314	Dörtlü Çocuk Korumalı Topraklı Priz 5mt	12	<b>1.857,60</b>

**Anahtarlı**

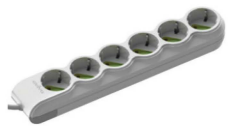
700-000000-324	Dörtlü Çocuk Korumalı Topraklı Anahtarlı Priz Klemensli	40	<b>1.374,00</b>
700-000150-324	Dörtlü Çocuk Korumalı Topraklı Anahtarlı Priz 1,5mt	15	<b>1.857,60</b>
700-000300-324	Dörtlü Çocuk Korumalı Topraklı Anahtarlı Priz 3mt	15	<b>2.037,60</b>
700-000500-324	Dörtlü Çocuk Korumalı Topraklı Anahtarlı Priz 5mt	12	<b>2.397,60</b>

**6'lı Çocuk Korumalı  
Topraklı Grup Prizler**

700-000000-316	Altılı Çocuk Korumalı Topraklı Priz Klemensli	36	<b>966,00</b>
700-000150-316	Altılı Çocuk Korumalı Topraklı Priz 1,5mt	15	<b>1.360,80</b>
700-000300-316	Altılı Çocuk Korumalı Topraklı Priz 3mt	15	<b>1.569,60</b>
700-000500-316	Altılı Çocuk Korumalı Topraklı Priz 5mt	12	<b>2.044,80</b>

**Anahtarlı**

700-000000-326	Altılı Çocuk Korumalı Topraklı Anahtarlı Priz Klemensli	32	<b>1.650,00</b>
700-000150-326	Altılı Çocuk Korumalı Topraklı Anahtarlı Priz 1,5mt	15	<b>2.095,20</b>
700-000300-326	Altılı Çocuk Korumalı Topraklı Anahtarlı Priz 3mt	15	<b>2.275,20</b>
700-000500-326	Altılı Çocuk Korumalı Topraklı Anahtarlı Priz 5mt	12	<b>2.635,20</b>

## SIVA ALTI SİGORTA KUTUSU

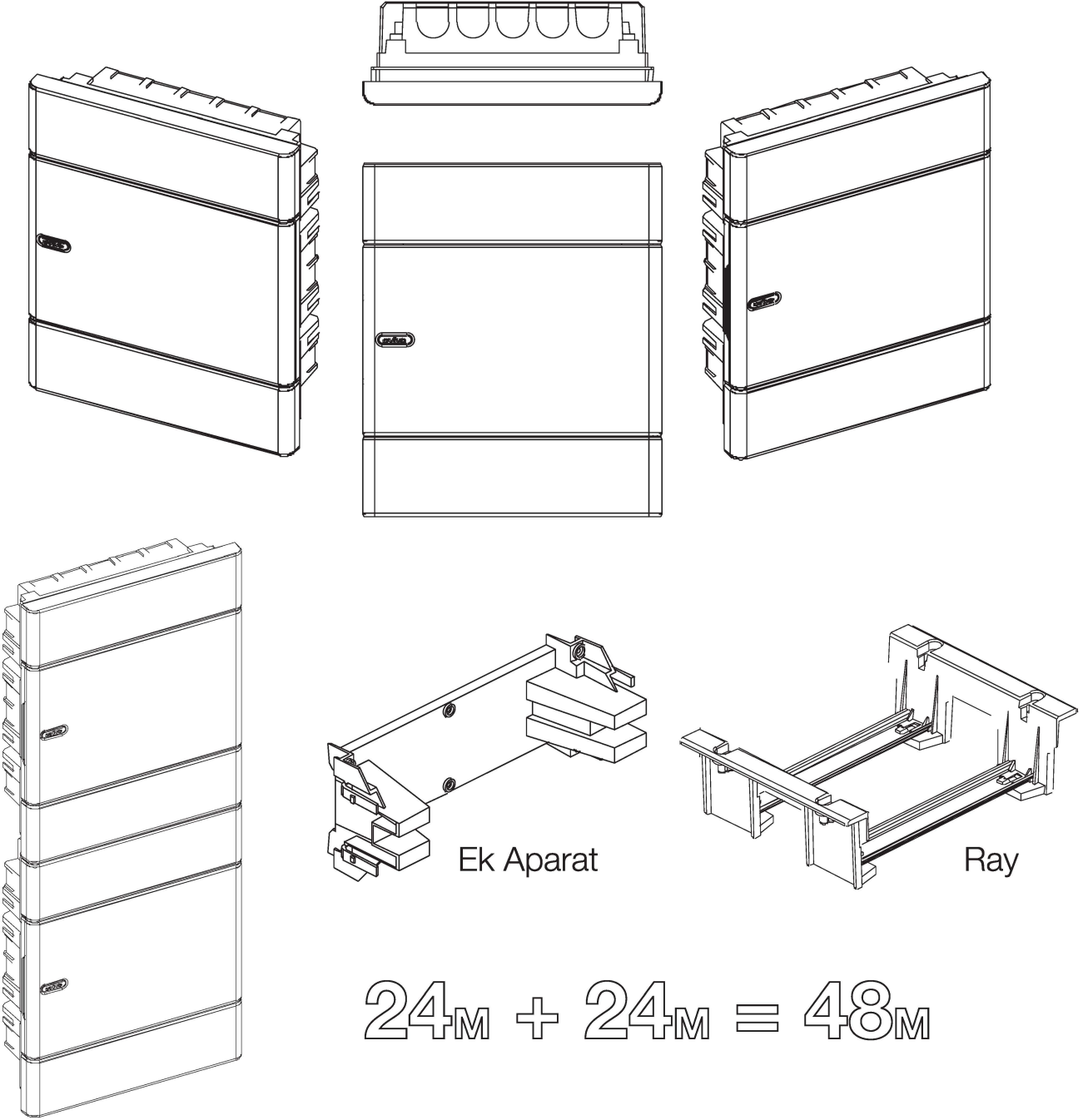

Halogen Free

Termoplast

+60° C -20° C

IP40

## SIVA ÜSTÜ SİGORTA KUTUSU

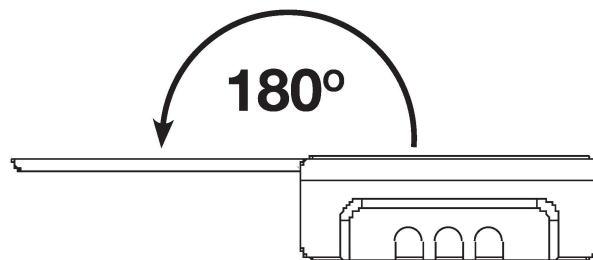
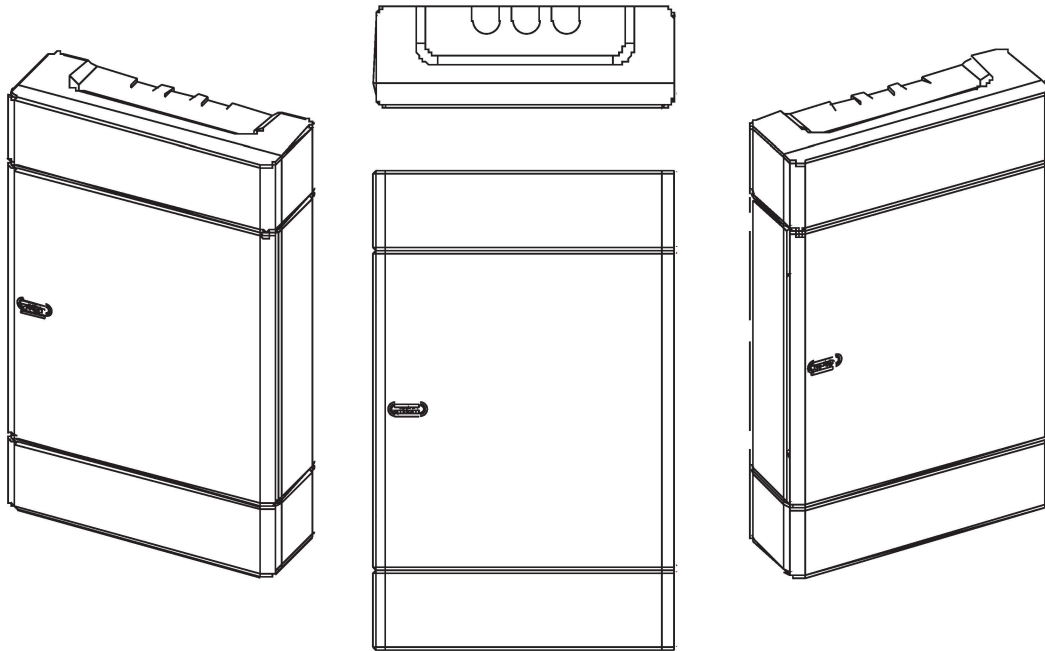

Halogen Free

Termoplast

+60° C -20° C

IP40

## Sigorta Kutuları Sıva Altı



4'lü Sıva Altı,  
Sigorta Kutusu

6'lı Sıva Altı,  
Sigorta Kutusu

8'li Sıva Altı,  
Sigorta Kutusu

12'li Sıva Altı,  
Sigorta Kutusu

18'li Sıva Altı,  
Sigorta Kutusu

24'lü Sıva Altı,  
Sigorta Kutusu

36'lı Sıva Altı,  
Sigorta Kutusu

### Sıva Altı Sigorta Kutuları

### Referans No

### Ürün Adı

### Kolideki Adet

### Liste Fiyatı ( TL )

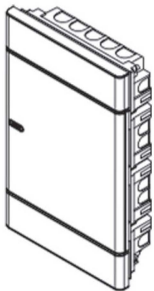

330-010200-004	4'lü Sıva Altı Sigorta Kutusu	30	683,48
330-010200-006	6'lı Sıva Altı Sigorta Kutusu	24	944,35
330-010200-008	8'li Sıva Altı Sigorta Kutusu	20	1.118,61
330-010200-012	12'li Sıva Altı Sigorta Kutusu	16	1.412,87
330-010200-018	18'li Sıva Altı Sigorta Kutusu	12	1.877,22
330-010200-024	24'lü Sıva Altı Sigorta Kutusu	8	2.503,30
330-010200-036	36'lı Sıva Altı Sigorta Kutusu	5	3.453,91
330-010200-048	48'li Sıva Altı Sigorta Kutusu	1	4.157,22
330-010200-072	72'li Sıva Altı Sigorta Kutusu	1	6.217,04

## Sigorta Kutuları Sıva Üstü



4'lü Sıva Üstü,  
Sigorta Kutusu



6'lı Sıva Üstü,  
Sigorta Kutusu



8'li Sıva Üstü,  
Sigorta Kutusu



12'li Sıva Üstü,  
Sigorta Kutusu



18'li Sıva Üstü,  
Sigorta Kutusu



24'lü Sıva Üstü,  
Sigorta Kutusu



36'lı Sıva Üstü,  
Sigorta Kutusu

### Sıva Üstü Sigorta Kutuları

### Referans No

### Ürün Adı

### Kolideki Adet

### Liste Fiyatı ( TL )



330-010100-004	4'lü Sıva Üstü Sigorta Kutusu	30	683,48
330-010100-006	6'lı Sıva Üstü Sigorta Kutusu	24	944,35
330-010100-008	8'li Sıva Üstü Sigorta Kutusu	20	1.118,61
330-010100-012	12'li Sıva Üstü Sigorta Kutusu	16	1.412,87
330-010100-018	18'li Sıva Üstü Sigorta Kutusu	12	1.877,22
330-010100-024	24'lü Sıva Üstü Sigorta Kutusu	8	2.401,04
330-010100-036	36'lı Sıva Üstü Sigorta Kutusu	5	3.182,61

## Aksesuar Grubu



701-000000-003



701-000000-001



701-000000-004



701-000000-002



701-000000-005



701-000000-006

Referans No	Ürün Adı	Kutudaki Adet	Kolideki Adet	Liste Fiyatı ( TL )
701-000000-001	Dişi Fiş Topraklı	50	400	193,04
701-000000-002	Erkek Fiş Topraklı	40	400	187,83
701-000000-003	Kulplu Fiş Topraklı		400	185,74
701-000000-004	Monoblok Fiş Topraklı	40	400	168,00
701-000000-006	2'li Golyad	12	72	382,96
701-000000-005	3'lü Golyad	12	96	600,00

## Sık Yapılan Montaj Hataları

### Mekanizma Karkas Çoklu Montaj

İki yada daha fazla mekanizmanın monte edildiği durumlarda mekanizma üzerinde yer alan geçiş tırnakları birbirine doğru şekilde hizalanarak aşağıda belirtilen şekilde, ölçülere dikkat ederek zemine sabitlenmelidir.

Karkaslar aşağı yukarı gelecek şekilde montajlanmamalı. Aynı hizada olmalı.

Karkas üstüste binecek şekilde montajlanmamalı.

Karkaslar birbirinden ayrıık şekilde montajlanmamalı.

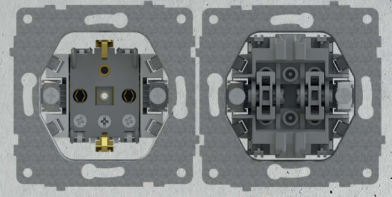
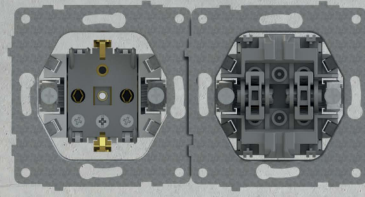
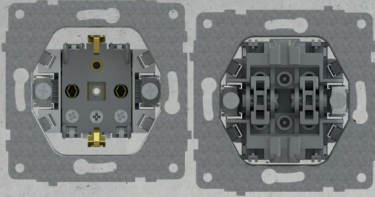

### Buat Duvar Montaj Ölçüsü

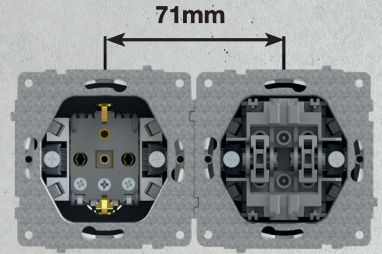
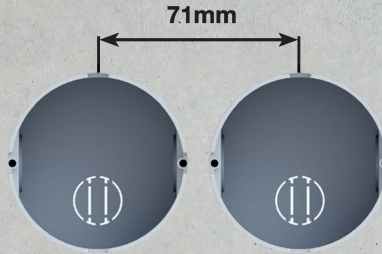
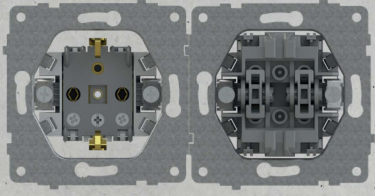

### Vavien Anahtarı

Kırmızı oklar ile belirtilen bağlantı en sık rastlanan bağlantı hatasıdır. Vavien Anahtarı bağlantı şekilleri firmalar arasında değişiklik göstermektedir. Bizim ürünlerimizde aşağıda belirtilen bağlantı şekline göre veya modül üzerinde bulunan bağlantı etiketlerindeki şemalara uyarak bağlantı yapılmalıdır.

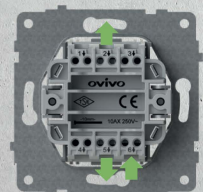
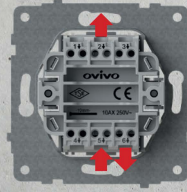
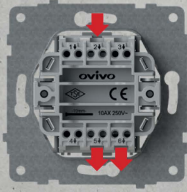





**OVIVO**  
ELECTRIC

# SANAL POS İLE

E-Tahsilat Hızlı Ödeme Farkını Yaşayın

[tahsilat.ovivoelektrik.com.tr](https://tahsilat.ovivoelektrik.com.tr)

Paraf.

Garanti  
bonus

bankKart  
Combo

QNB  
FINANSBANK

axess

maximum

VakıfBank  
WORLD

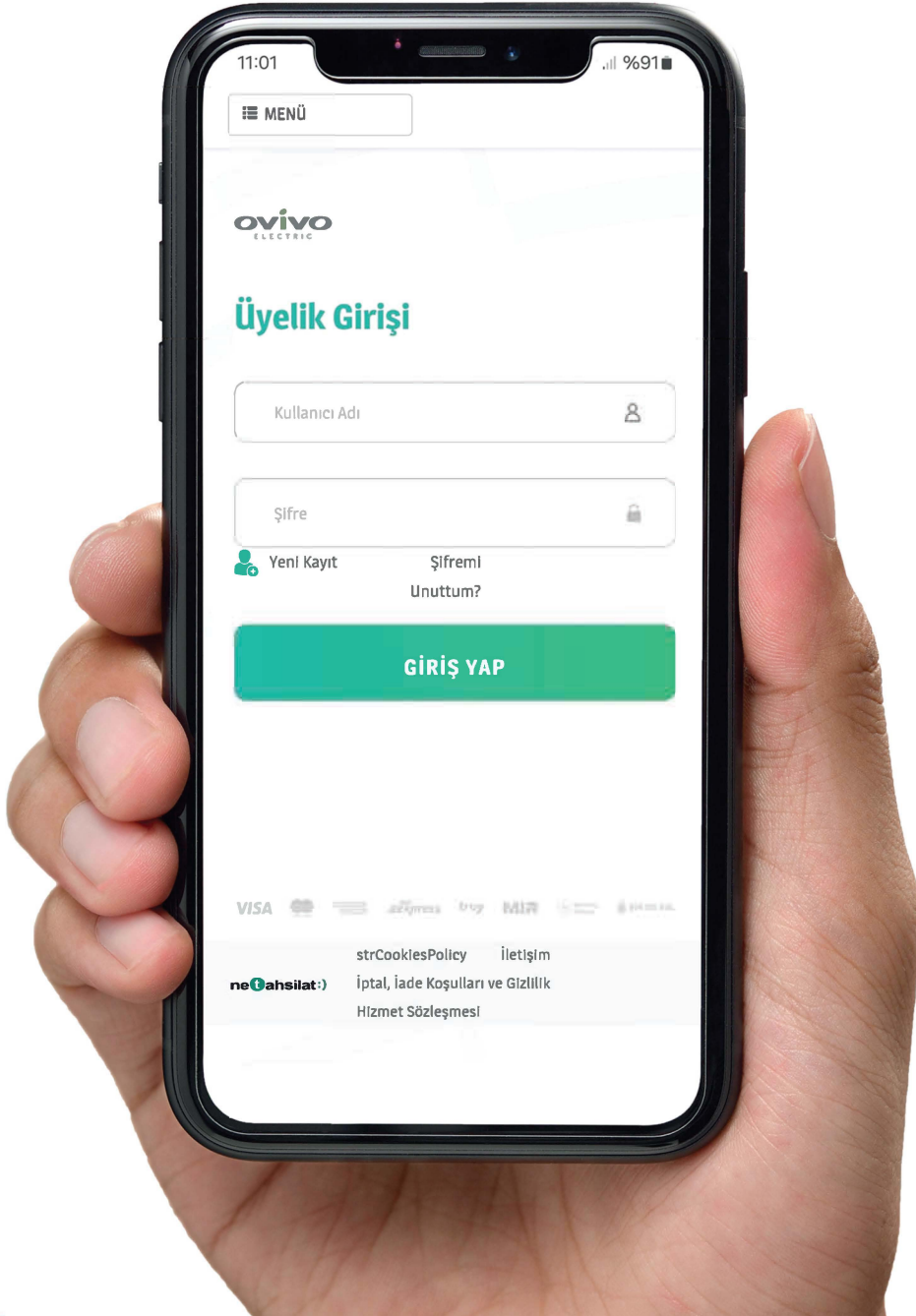

Netahsilat altyapısı ve yazılımları uluslararası güvenlik standardı olan PCI DSS standartlarındadır.

Kredi kartı bilgilerinin güvenliği için 256 Bit SSL kullanılmakta,

Ödeme ve tahsilat işlemleri 3D secure güvenlikle gerçekleştirilebilmektedir.

Yazılımların çalıştığı donanımlar 3 katmanlı güvenlik sistemleriyle korunmakta ve 3 katmanlı yedekleme yapılmaktadır.

